



sérénité

# SWAO<sup>®</sup>

## PORTES & FENÊTRES

NEUF / RÉNOVATION    PORTES ALU / PVC / MIXTE / BOIS / ACIER    FENÊTRES ALU / PVC



# Le nuancier

# SWAO<sup>®</sup>

## PORTES & FENÊTRES

CHOISISSEZ  
VOTRE COULEUR

		FENÊTRES		PORTES	
		PVC	ALU	ALU	ACIER
TEXTURÉES	7016 plaxé	●			
	7016 texturé		●	●	● En option
	2100 texturé	●	●	●	●
	2400 texturé	●	●	●	●
	2900 texturé	●	●	●	●
	2700 texturé	●	●	●	●
	3004 texturé	●	●	●	●
	6005 texturé	●	●	●	
SATINÉES	6005 satiné				●
	7016 satiné			●	●
	9016 satiné	●	●	●	●
	7047 satiné	●	●	●	●
	7004 satiné	●	●	●	●
	7030 satiné	●	●	●	●
	7039 satiné	●	●	●	●
	5003 satiné	●	●	●	●
	8019 satiné	●	●	●	●
	3013 satiné	●	●	●	●
	6013 satiné	●	●	●	●
	9001 satiné	●	●		
	9006 satiné	●	●		
	Anodisé naturel		●		
SPÉCIALES	2800 texturé		●	●	
	Bronze texturé		●	●	
	Vert texturé		●	●	
	5025 texturé		●	●	
	2650 texturé		●	●	
	Rouille texturé		●	●	
	9005 texturé		●	●	
	Chêne irlandais plaxé	●			
	Chêne doré plaxé	●			
	Acajou plaxé	●			

**Avertissement :** les teintes foncées absorbent la chaleur ; en cas d'exposition directe au soleil, la porte et les quincailleries, comme tous produits métalliques et foncés, peuvent atteindre des températures élevées pouvant provoquer des brûlures en cas de contact prolongé.



# SOMMAIRE

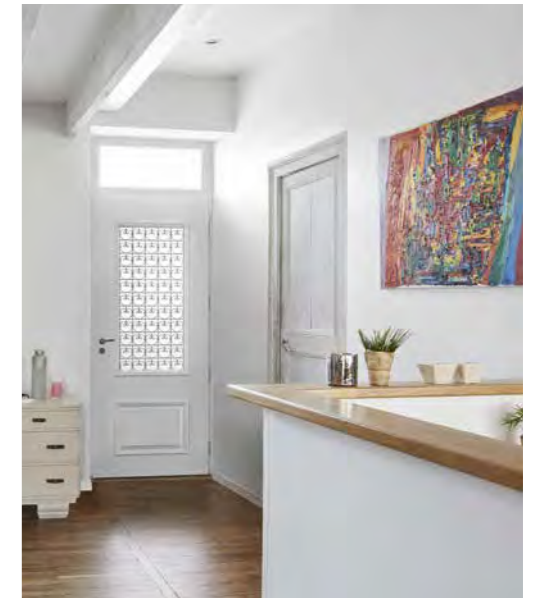

## LES PORTES D'ENTRÉE

- La gamme ACIER ..... P.12 à 29
- La gamme ALU ET MIXTE..... P.30 à 59
- La gamme PVC ..... P.60 à 77
- La gamme BOIS ..... P.78 à 89



## LES FENÊTRES ALU

- UVRANT DISCRET
- OPTIMO ALU ..... P.90 à 115

## LES FENÊTRES PVC

- UNO PVC
- OPTIMO PVC
- ALTIMO PVC ..... P.116 à 131

## LES VOLETS ROULANTS

- Pages ..... 132 à 141

## LES PORTES DE GARAGE



- Pages ..... 142 à 145

## LE CAHIER TECHNIQUE

- Pages ..... 146 à 167



FAITES LE CHOIX  
D'UN OUTIL  
INDUSTRIEL

SWAO, CE SONT 63 000 M<sup>2</sup> D'ATELIERS RÉPARTIS  
SUR 5 SITES EN FRANCE. EXPERTS EN FABRICATION  
DE PORTES D'ENTRÉE ET DE FENÊTRES.  
C'EST POUR VOUS LA GARANTIE D'UNE RÉPONSE  
EFFICACE POUR TOUS VOS PROJETS.

PERFORMANT



Machecoul ● Roncey  
● S' Macaire en Mauges  
● Roanne



FAITES LE CHOIX  
D'UNE MARQUE  
INTÉGRÉE À UN GROUPE

SOLIDE

NÉE DE LA FUSION DE DEUX ENTREPRISES  
FRANÇAISES DEPUIS PLUS DE 30 ANS, SWAO FAIT  
AUJOURD'HUI PARTIE DU GROUPE CETIH, EXPERT  
DANS LA FABRICATION DE FENÊTRES ET SPÉCIALISTE  
DE LA PORTE D'ENTRÉE.

FENÊTRES

PORTES

100 %  
FRANÇAIS

Cédric Chauviré,  
Atelier Alu.

« Chez SWAO, nous apportons un soin tout particulier  
à nos produits et cela passe en grande partie par  
le contrôle humain. »



**FAITES LE CHOIX  
D'UN FABRICANT  
FRANÇAIS ENGAGÉ ET**

**RESPONSABLE**

L'ENTREPRISE S'ATTACHE JOUR APRÈS JOUR À RÉDUIRE L'IMPACT DE SON ACTIVITÉ SUR LA PLANÈTE. CHAQUE ANNÉE, ELLE MET EN PLACE DES ACTIONS POUR AMÉLIORER SES PROCESSUS DE PRODUCTION AINSI QUE LE BIEN-ÊTRE ET L'EMPLOYABILITÉ DE SES SALARIÉS. L'OBJECTIF EST DE POURSUIVRE SON ENGAGEMENT DANS LA RSE (RESPONSABILITÉ SOCIÉTALE ENVIRONNEMENTALE).

**Valentin Lauredeau,**  
Atelier Alu.

**RSE**

**Abel Hamlat,**  
Atelier Alu.



# LES PORTES D'ENTRÉE

\ ACIER



\ ALU ET  
MIXTE



\ PVC



\ BOIS





# LES PORTES D'ENTRÉE ACIER

PAR SES PERFORMANCES THERMIQUES ET SON PRIX, LA PORTE D'ENTRÉE ACIER EST UNE RÉPONSE AUX PETITS BUDGETS, SANS CONCESSION SUR LE DESIGN.

## 1 \ LES PERFORMANCES

Performance thermique **Ud = 1,0 (dormant aluminium)** ou **Ud = 0,90 (dormant bois)** pour une porte pleine selon la norme NF EN 14351-1.

Les performances des pages suivantes sont exprimées sur la base d'un dormant aluminium.

## 2 \ LES DORMANTS

### LE DORMANT ALUMINIUM

FACILITE LE NETTOYAGE ET L'ENTRETIEN.

100% CONFORME :

- à la RT 2012 **pour le neuf**
- au crédit d'impôt **pour la rénovation.**

### LE DORMANT BOIS

OUVRANT BLANC ET DORMANT PRÉ-PEINT.

100% CONFORME :

- à la RT 2012 **pour le neuf**

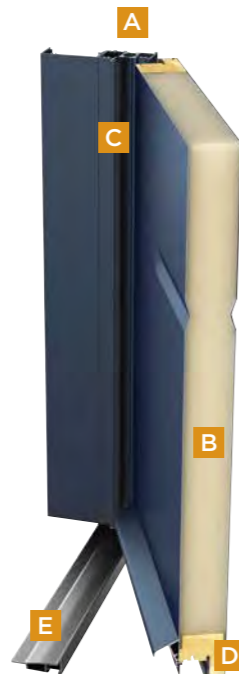

- A** Dormant aluminium ou bois.
- B** Ouvrant de 48 mm à rupture de pont thermique.
- C** Joint sur dormant.
- D** Joint périphérique sur ouvrant.
- E** Seuil de 20 mm, conforme à la réglementation d'accès aux personnes à mobilité réduite (PMR).

## 3 \ LE LABEL QUALISTEELCOAT

Garantie 10 ans anti-corrosion.



DORMANT ALUMINIUM			DORMANT BOIS
<b>FINITION DORMANT</b>			
Adhérence / Anti-corrosion	10 ans		-
Couleur / Brillance*	5 ans		-
<b>FINITION OUVRANT</b>			
	Blanc	Laqué blanc 9016*	Laqué
Adhérence / Anti-corrosion	5 ans	10 ans	10 ans
Couleur / Brillance*	5 ans	7 ans	5 ans

\*Voir nos conditions de garanties détaillées sur [www.swao.fr](http://www.swao.fr). Ne concerne pas les finitions pré-peint et blanc.

## 4 \ LES ESTHÉTIQUES

25 esthétiques contemporaines et 10 classiques, des modèles exclusifs SWAO, dessinés par notre bureau d'études intégré.



Logo SWAO (en bas de chaque porte).

## 5 \ LE 100% HARMONIE

3 esthétiques déclinées en porte d'entrée et porte de garage (5 déclinaisons possibles). Des possibilités de teintes satinées ou texturées pour harmoniser entièrement votre façade.

## 6 \ LE SUR-MESURE

Sur-mesure de l'ouvrant hauteur / largeur et composition possible (semi-fixe, fixe en dormant et imposte).

	DORMANT STANDARD	DORMANT DOUBLE RAINURE	DORMANT CARRÉ	DORMANT RECOUVREMENT
Pose en applique intérieure	x	x		x
Pose en tunnel		x	x	
Pose en rénovation				x
Pose en feuillure		x	x	



# LES CONTEMPORAINES

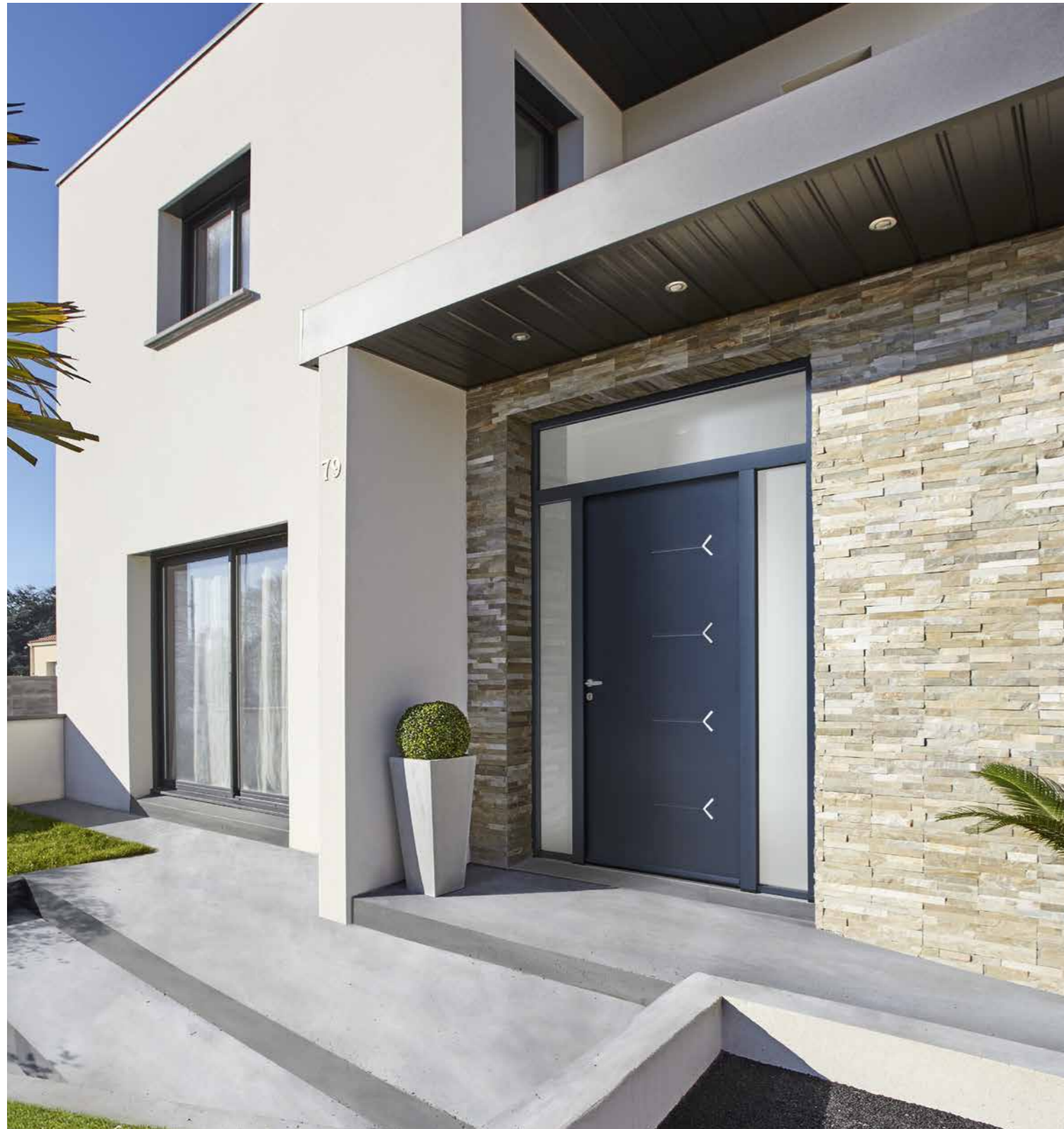

## PORTE MIRANDELLE

H 2150 x L 1000 mm et 2 fixes en dormant de largeur 300 mm et imposte de 400 mm de hauteur.  
Double vitrage feuilleté sablé et décors aspect argent.

Choisissez cette composition avec imposte et fixes en dormant latéraux pour faire entrer plus de lumière dans votre maison !



## MIRANDELLE - L 900 MM

Ouvrant post-formé 2 faces avec décors aspect argent extérieurs uniquement.

**Ud = 1,0**



## ENNA - L 1000 MM

Ouvrant post-formé 2 faces avec décors aspect argent extérieurs et double vitrage feuilleté sablé.

**Ud = 1,3**



## ASTEN

Ouvrant post-formé 2 faces et semi-fixe grand vitrage. Largeur de passage ouvrant de 900 mm + semi-fixe de 400 mm (ouvert : 1975 mm).

**Ud = 1,3**



## GRAMMA

Ouvrant post-formé 2 faces avec décors aspect inox losanges et fixe en dormant. Largeur de passage ouvrant de 900 mm : 875 mm.

**Ud = 1,0**



# LES CONTEMPORAINES

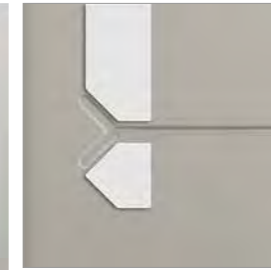

Décors aspect inox.

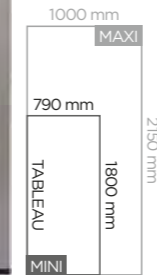

## NÉMO

Ouvrant post-formé 2 faces décors aspect inox extérieurs.

Ud = 1,0

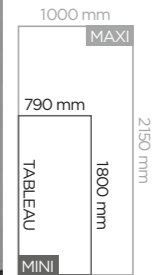

## BIANCO

Ouvrant post-formé 2 faces décors aspect inox extérieurs et barre de tirage\*.

Ud = 1,0



Porte de garage sectionnelle largeur 5 m et porte d'entrée largeur 1 m : offrez-vous du confort de passage !

ENSEMBLE NÉMO coordonné.  
Esthétique exclusive SWAO.  
7016 satiné.

100%  
HARMONIE

Porte de garage sectionnelle  
100% harmonie sur votre façade.



# LES CONTEMPORAINES



**TAHITI**  
Ouvrant post-formé 2 faces.  
Double vitrage feuilleté sablé.  
**Ud = 1,3**



**SILVER PALAOS**  
Ouvrant post-formé 2 faces.  
Décor finition Silver face extérieure.  
Double vitrage feuilleté sablé.  
**Ud = 1,3**

**PORTE TAHITI**  
Ouvrant post-formé 2 faces.  
7047 satiné.  
**Ud = 1,3**



Version Black Palaos  
(décor noir, poignée noire).



**SILVER MAORY**  
Ouvrant post-formé, 2 faces avec  
décor finition Silver face extérieure.  
**Ud = 1,0**



**DADDY**  
Ouvrant post-formé 2 faces.  
**Ud = 1,0**



**BLACK DAISY**  
Ouvrant post-formé, 2 faces avec décor  
finition Black. Double vitrage feuilleté sablé.  
**Ud = 1,3**



**TEDDY**  
Ouvrant post-formé 2 faces  
double vitrage feuilleté sablé.  
**Ud = 1,3**



# LES CONTEMPORAINES

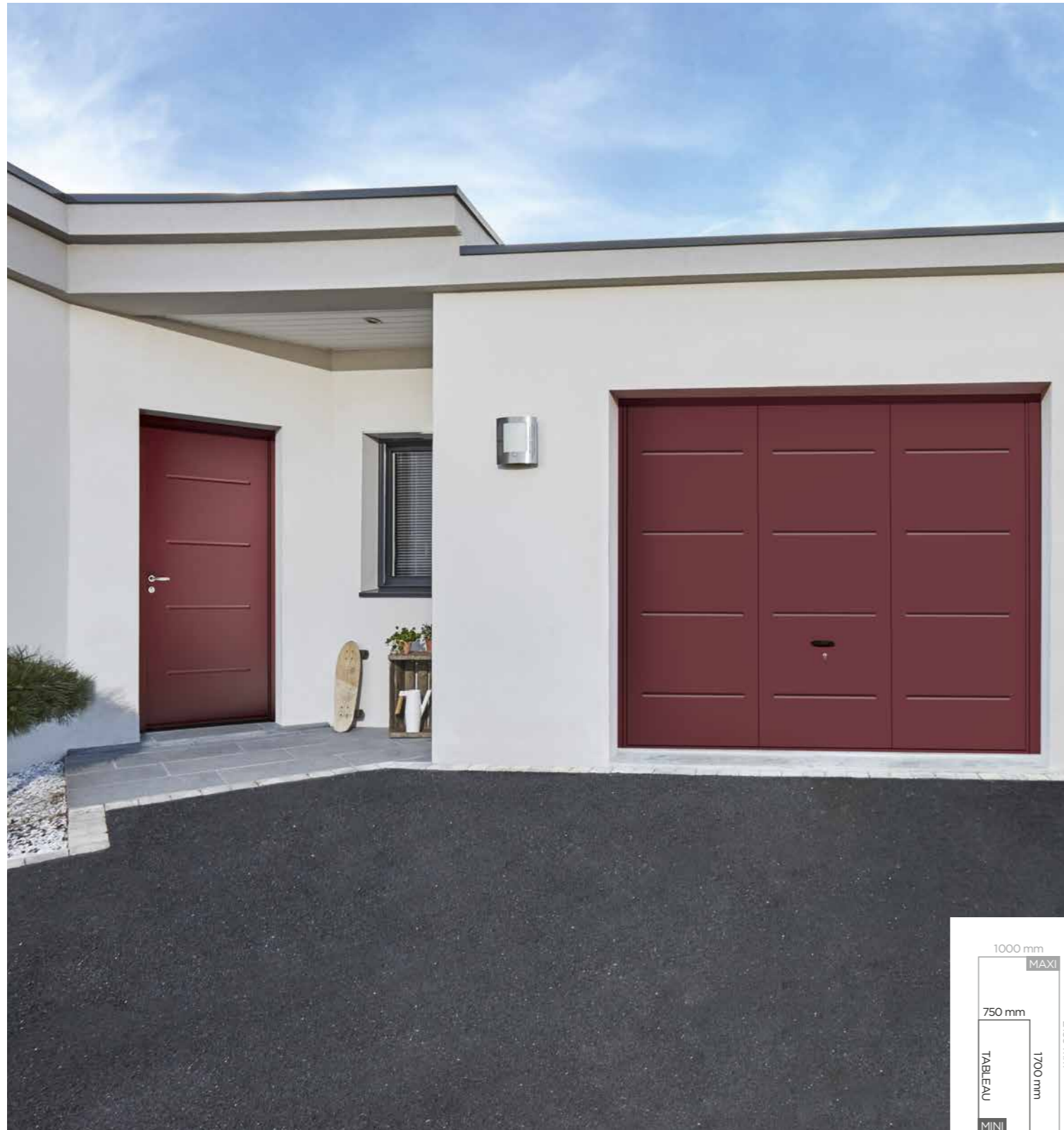

**PORTE ARUS**  
Ouvrant post-formé 2 faces.  
**Ud = 1,0**

**100 %  
HARMONIE**

Sobriété des lignes. Porte d'entrée et porte de garage basculante aux esthétiques coordonnées.



Poignée courte associée à une barre de tirage pour allier esthétique et ouverture à la poignée sans la clé.

**CARASSIN**  
Ouvrant post-formé 2 faces.  
Poignée courte et barre de tirage extérieure\*.  
Serrure à relevage 5 points.  
**Ud = 1,0**



Décors aspect inox.

**BOTIA**  
Ouvrant post-formé 2 faces  
décors aspect inox extérieurs.  
**Ud = 1,0**



**AGOUTI**  
Ouvrant post-formé 2 faces  
avec décors aspect inox extérieurs.  
**Ud = 1,0**



**SERRAN**  
Ouvrant post-formé 2 faces  
décors aspect inox extérieurs.  
**Ud = 1,0**

\* Lorsque l'on souhaite une barre de tirage : poignée courte et serrure à relevage 5 points.



# LES CONTEMPORAINES



**PORTE ZINGA**  
Composition H 2250 x L 1000 mm  
dont imposte fixe vitrée sablée de 400 mm.  
9016 satiné.

Idéale pour la rénovation,  
la porte Zinga s'adapte en hauteur  
et en largeur pour laisser entrer  
le maximum de lumière dans  
la maison.



**ZINGA**  
Double vitrage feuilleté  
sablé et lignes horizontales  
sérigraphiées noires 2100.  
**Ud = 1,6**



**KUBIKA**  
Double vitrage  
feuilleté sablé.  
**Ud = 1,3**



**MOORÉA**  
Ouvrant post-formé  
2 faces avec Oculus.  
**Ud = 1,1**



**YSER**  
Ouvrant post-formé 2 faces  
avec lignes en chevron et  
double vitrage feuilleté sablé.  
**Ud = 1,3**



**KHÉOPS**  
Ouvrant post-formé 2 faces  
avec lignes en chevron.  
**Ud = 1,0**



# LES CLASSIQUES



**PORTE ABLETTE**  
H 2150 x L 900 mm.  
7039 satiné.

Choisissez le modèle Ablette, un design tout en élégance, grâce à la finesse de ses lignes.



**ABLETTE**  
Double vitrage feuilleté givré et petits-bois aspect plomb.  
Soubassement post-formé 2 faces.  
**Ud = 1,4**



**VAIRON**  
Double vitrage feuilleté sablé et décors sablés.  
Soubassement post-formé 2 faces.  
**Ud = 1,4**



**QUÉBEC**  
Double vitrage feuilleté sablé, cadres petits-bois 2 faces en applique et soubassement post-formé 2 faces.  
**Ud = 1,2**



L'un des atouts majeurs de l'acier est **la conception sur-mesure.**

Sur les ouvrants ou en composition avec imposte, semi-fixe ou fixe en dormant, **de nombreuses possibilités s'offrent à vous.**



# LES CLASSIQUES



**PORTE NOLA** avec semi-fixe Nola.  
H 2150 x L 900 mm + semi-fixe 400 mm.  
Bleu 5003 satiné.

Porte en composition avec  
semi-fixe assorti.



**NOLA**  
Ouvrant post-formé 2 faces double vitrage  
feuilleté givré et petits-bois aspect laiton.  
**Ud = 1,4**



**CARDINAL**  
Ouvrant et soubassement post-formé 2 faces,  
double vitrage feuilleté sablé avec décors.  
**Ud = 1,4**



**HOTU**  
Ouvrant et soubassement post-formé 2 faces.  
Double vitrage feuilleté givré avec petits-bois  
aspect plomb et décors.  
**Ud = 1,4**



**VISTALE**  
Ouvrant et soubassement post-formés  
2 faces, double vitrage feuilleté givré,  
petits-bois aspect laiton.  
**Ud = 1,3**



# LES CLASSIQUES

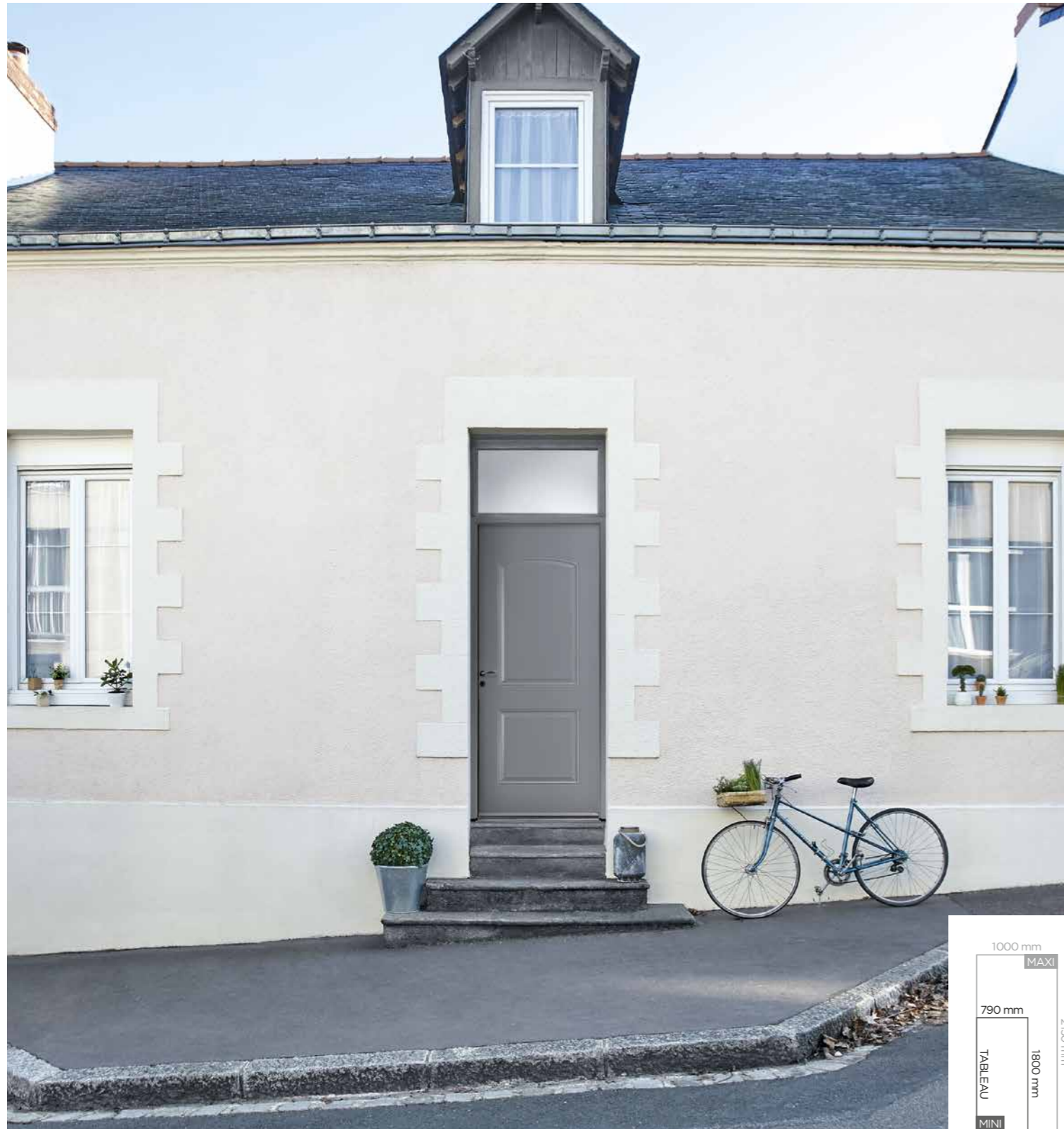

## PORTE YIANNIS

H 2150 x L 900 mm avec imposte fixe vitrée de 400 mm.  
Ouvrant post-formé 2 faces.

Porte avec imposte, la composition gagnante pour une entrée sur une maison de ville, mariant la sécurité d'une porte pleine et la clarté d'une imposte vitrée feuilletée.



## MÉRIDIANE

Ouvrant post-formé 2 faces,  
vitrage givré avec petits-bois  
incorporés aspect laiton.

**Ud = 1,1**



## AURORA

Ouvrant post-formé 2 faces,  
vitrage givré demi-lune avec  
petits-bois aspect laiton.

**Ud = 1,4**

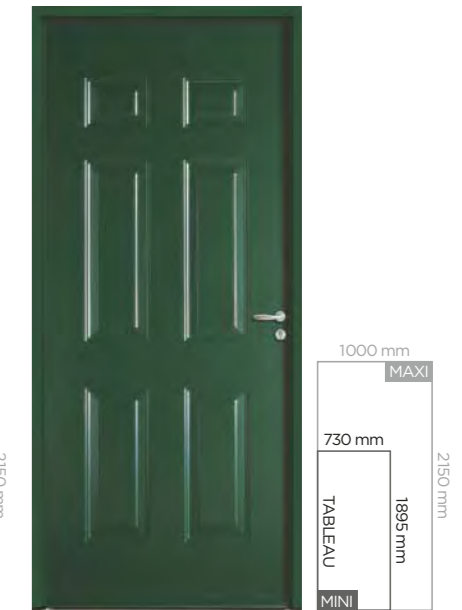

## OMAHA

Ouvrant post-formé  
2 faces.

**Ud = 1,0**

## PORTES DE SERVICE

La communication entre votre garage et votre habitation.



## PSP

**Ud = 1,0**



## PSR

**Ud = 1,1**



## PSSH

**Ud = 1,3**



# LES + PORTES D'ENTRÉE ALU ET MIXTES

## 1 \ LES PERFORMANCES

Performance thermique porte pleine selon la norme NF EN 14351-1 :

**Ud = 0,89** pour une porte ALU 80 mm.

Performances à l'air, à l'eau et au vent : **A\*4 E\*6B V\*C3.**

## 2 \ LA SÉCURITÉ

Serrure automatique 2 rouleaux - 2 crochets (en standard en 80 mm / en option en 60 mm). Barillet sécurité avec carte de sécurité. Clé SWAO.

Triple vitrage feuilleté sur les modèles vitrés.



## 3 \ LES CONCEPTIONS

### ALUMINIUM 80



- A** Ouvrant monobloc épaisseur 80 mm avec cadre composite, isolant thermique et phonique.
- B** Dormant aluminium à recouvrement et à rupture de pont thermique.
- C** Joint sur le dormant assurant l'étanchéité à l'eau et à l'air.
- D** Seuil aluminium PMR de 20 mm à rupture de pont thermique.



### ALUMINIUM 60



- A** Ouvrant monobloc épaisseur 60 mm avec cadre composite et isolant thermique.
- B** Dormant aluminium à recouvrement et à rupture de pont thermique.
- C** Joint sur le dormant assurant l'étanchéité à l'eau et à l'air.
- D** Seuil aluminium PMR de 20 mm.



## 4 \ LE 100% HARMONIE



2 esthétiques porte d'entrée et porte de garage (4 déclinaisons possibles).

## 5 \ LA CONCEPTION MIXTE

### EXTÉRIEUR ALUMINIUM ET INTÉRIEUR BOIS

Performance thermique porte pleine selon la norme NF EN 14351-1 : **Ud = 0,97.**

Performances à l'air, à l'eau et au vent : **A\*3 E\*4B V\*C3.**

- A** Ouvrant monobloc de 62 mm, intérieur bois.
- B** Isolant thermique et acoustique.
- C** Seuil PMR.
- D** Dormant mixte alu / bois.

**2 essences et 7 teintes au choix**

	Chêne blanchi		Chêne naturel
	Chêne ardoise		Chêne wenge
	Chêne havane		Chêne moyen
Movingui			

**Nuancier RAL ILLIMITÉ**  
en option

## 6 \ LES LABELS ET GARANTIE

Garantie 10 ans laquage, couleur et brillance sur l'aluminium.



## 7 \ LE SUR-MESURE

Sur-mesure de l'ouvrant hauteur-largeur et compositions possibles.

## 8 \ LES COULEURS

**Nuancier standard de 24 teintes monocolores ou bicolores**  
avec la possibilité d'une autre couleur que le blanc en intérieur.

TEXTURÉS	SATINÉS	SPÉCIALES
Gris RAL 2400	Blanc RAL 9016	Gris RAL 7030
Gris RAL 2100	Gris RAL 7047	Bleu RAL 7039
Gris RAL 2900	Bleu RAL 2700	Bleu RAL 5003
Gris RAL 7016	Vert RAL 6005	Gris RAL 7004
Rouge RAL 3004	Rouge RAL 3013*	Brun RAL 8019
	Vert RAL 6013*	Rouille texturé
		RAL 2800 texturé
		Bronze texturé
		9005 texturé
		2650 texturé
		5025 texturé

**Nuancier RAL ILLIMITÉ**  
en option

\*Nouvelle couleur.



# LES ALU CONTEMPORAINES

## CONCEPTION 80 MM



**PORTE NAPILUS** et porte de garage coordonnée.  
H 2150 x L 900 mm.  
2900 texturé.  
Option serrure connectée.

**100%  
HARMONIE**

Une harmonisation toute en douceur grâce aux courbes du modèle Napilus.



### NAPILUS 80 MM

Face intérieure et extérieure rainurée.  
Décor aspect inox central face extérieure.  
Triple vitrage feuilleté sablé.  
**Ud = 0,97**



### CRAZY 80 MM

Face intérieure et extérieure rainurée.  
Triple vitrage feuilleté sablé.  
**Ud = 1,0**



**100%  
HARMONIE** ENSEMBLE CRAZY porte d'entrée et porte de garage.  
7016 texturé.

Sur les modèles NAPILUS et CRAZY :  
le décor est vitré sur les portes d'entrée et aspect inox sur les portes de garage.

LES PORTES D'ENTRÉE ALUMINIUM ET MIXTES



# LES ALU CONTEMPORAINES

## CONCEPTION 80 MM



### PORTE ORPHIE 80 MM

H 2150 x L 1000 mm avec fixe en dormant de 400 mm.

7039 satiné.

Triple vitrage feuilleté sablé.

**Ud = 1,0**

L'esthétique Orphie est sublimée par le vitrage affleurant face extérieure et intérieure.



Décors aspect inox face extérieure uniquement, rainures deux faces et vitrage sablé.

Vue intérieure

### ORPHIE MIXTE 62 MM

Chêne blanchi face intérieure (en option) et rainures intérieures. Triple vitrage feuilleté sablé.

**Ud = 1,4**



### GIRELLE 80 mm

Décors inox face extérieure uniquement, rainures 2 faces et triple vitrage feuilleté sablé.

**Ud = 1,0**



### DORMELLE 80 mm

Décors inox face extérieure uniquement, rainures et triple vitrage feuilleté sablé.

**Ud = 1,0**



### ELBOT 80 mm

Décors inox face extérieure uniquement et rainures 2 faces.

**Ud = 0,89**



# LES ALU CONTEMPORAINES

## CONCEPTION 80 MM



**PORTE COSY** en composition 2150 x 1800 mm  
Ouvrant L 1100 mm + 2 fixes en dormant de 350 mm chacun.  
2900 texturé.

Porte Cosy de 1,10 m de large  
posée dans un écriin avec un fixe  
en dormant de chaque côté.



**COSY 80 MM AVEC SEMI-FIXE ASSOCIÉ**  
Décors aspect inox face extérieure, rainures  
face intérieure, barre de tirage traversante.  
**Ud = 0,89**



**COSY MIXTE 62 MM**  
Vue intérieure. Chêne Havane  
(en option), rainures intérieures.  
**Ud = 0,97**



**GLOSSY 80 MM AVEC SEMI-FIXE ASSOCIÉ**  
Décors aspect inox face extérieure, rainures  
face intérieure, triple vitrage feuilleté sablé,  
barre de tirage traversante.  
**Ud = 1,0**



**GLOSSY MIXTE 62 MM**  
Vue intérieure. Chêne naturel  
(en option), triple vitrage feuilleté  
sablé et rainures intérieures.  
**Ud = 1,3**

LES PORTES D'ENTRÉE ALUMINIUM ET MIXTES



# LES ALU CONTEMPORAINES

## CONCEPTION 60 MM



**PORTE LIBERTY** avec barre de tirage  
H 2150 x L 900 mm.  
Blanc 9016 satiné.

Une porte au style épuré  
avec sa barre de tirage qui filtre  
vos entrées grâce à une ouverture  
de l'extérieur uniquement.

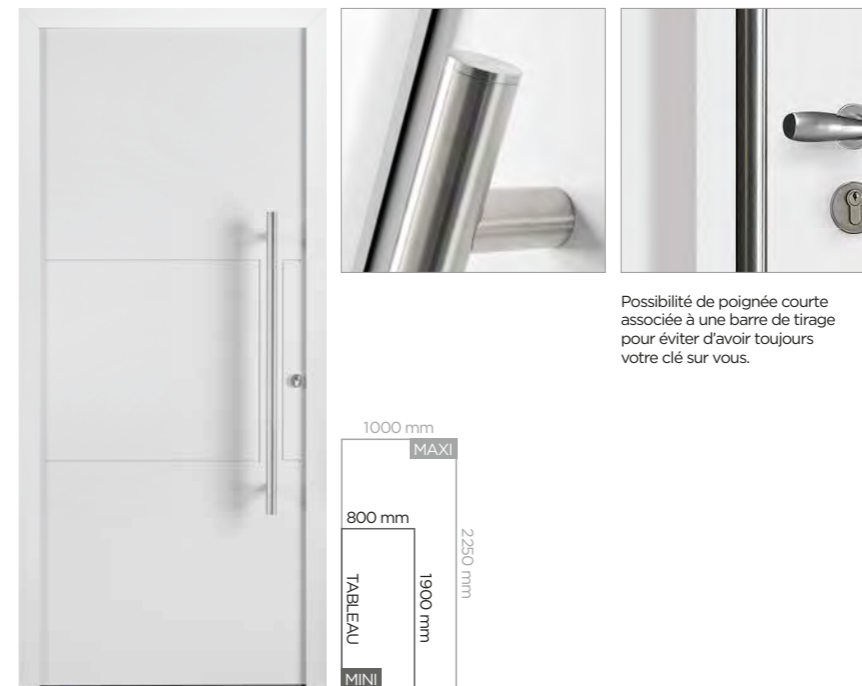

Possibilité de poignée courte  
associée à une barre de tirage  
pour éviter d'avoir toujours  
votre clé sur vous.

### LIBERTY 60 MM

Ouvrant rainuré 2 faces avec barre de tirage  
traversante et ouverture à la clé.

**Ud = 1,1**



### LUZIA 60 MM

Rainuré 2 faces et triple vitrage  
feuilleté sablé affleurant.

**Ud = 1,2**



### VISTA 60 MM

Ouvrant rainuré 2 faces.

**Ud = 1,1**



# LES ALU CONTEMPORAINES

## CONCEPTION 60 MM

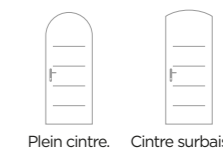

Plein cintre. Cintre surbaissé.



**ALISMA 60 MM**  
Rainuré 2 faces et décors inox extérieurs uniquement.  
**Ud = 1,1**



**MAKO 60 MM**  
Rainuré 2 faces et décors inox extérieurs uniquement.  
**Ud = 1,1**



**MAKO MIXTE 62 MM**  
Vue intérieure.  
9 lignes rainurées.  
Chêne naturel (en option).  
**Ud = 0,97**



**JANIS 60 MM**  
Décors anthracite affleurants face extérieure uniquement et face intérieure lisse.  
**Ud = 1,1**

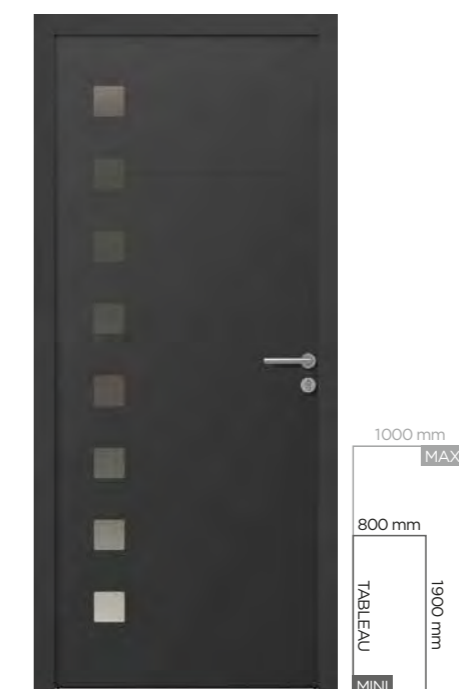

**UZÈS 60 MM**  
Décors anthracite affleurants face extérieure uniquement et face intérieure lisse.  
**Ud = 1,1**

LES PORTES D'ENTRÉE ALUMINIUM ET MIXTES



### PORTE MAKO MIXTE

H 2600 x L 1000 mm intégrant une imposte de H 450 mm.  
Double vitrage feuilleté sablé. Extérieur alu 7004 satiné.  
Intérieur bois chêne naturel.

Laissez-vous séduire par la chaleur du bois à l'intérieur de votre entrée sur la Mako mixte ou choisissez l'aluminium pour la couleur à l'intérieur, en lien avec votre décoration.



# LES ALU CONTEMPORAINES

## CONCEPTION 60 MM

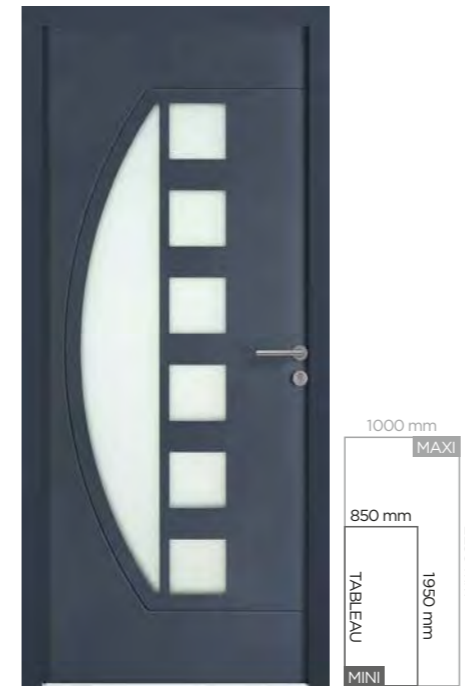

**PARTY 60 MM**  
 Rainuré 2 faces avec triple vitrage  
 feuilleté sablé affleurant.  
**Ud = 1,3**



**HOBBY 60 MM**  
 Rainuré 2 faces avec triple vitrage  
 feuilleté sablé affleurant.  
**Ud = 1,2**



**SPRAT 60 MM**  
 Rainuré 2 faces et triple vitrage  
 feuilleté sablé affleurants.  
**Ud = 1,2**



**APRON 60 MM**  
 Rainuré 2 faces et triple vitrage  
 feuilleté sablé.  
**Ud = 1,2**

LES PORTES D'ENTRÉE ALUMINIUM ET MIXTES

### COMPOSITION PARTY

H 2150 x L 1400 mm avec fixe en dormant de 500 mm.  
 7016 texturé.

Maximisez la clarté  
 de votre entrée.



# LES ALU GRAND VITRAGE



**PORTE GRAND VITRAGE CORAIL**  
H 2150 x L 1000 mm.  
9016 satiné intérieur et couleur extérieure  
au choix dans le nuancier.

Profitez de l'intensité lumineuse maximale avec les portes grand vitrage tout en gardant votre intimité grâce aux motifs contemporains sablés du vitrage.

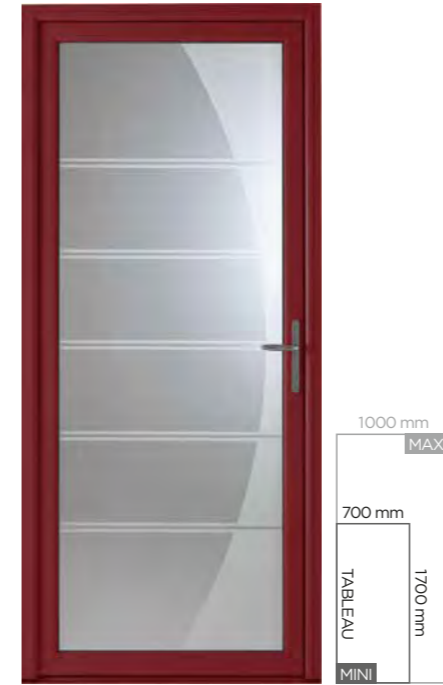

**CORAIL**  
Double vitrage feuilleté  
et décors sablés.  
**Ud = 1,6**



**LAMPARO**  
Double vitrage feuilleté  
et décors sablés.  
**Ud = 1,6**



**PICAREL**  
Double vitrage feuilleté  
et décors sablés.  
**Ud = 1,6**



**CACTUS**  
Double vitrage feuilleté  
et décors sablés.  
**Ud = 1,6**



# LES ALU GRAND VITRAGE



**PORTE PHOCÉA**  
H 2150 x L 900 mm.  
7039 satiné.

La porte Phocéa séduit par ses lignes noires qui s'accordent parfaitement aux maisons contemporaines.



**PHOCÉA**  
Lignes laquées noires à l'intérieur du vitrage feuilleté.  
**Ud = 1,6**



**KOSTA MIXTE 62 MM**  
Lignes laquées noires à l'intérieur du vitrage feuilleté.  
**Ud = 1,6**

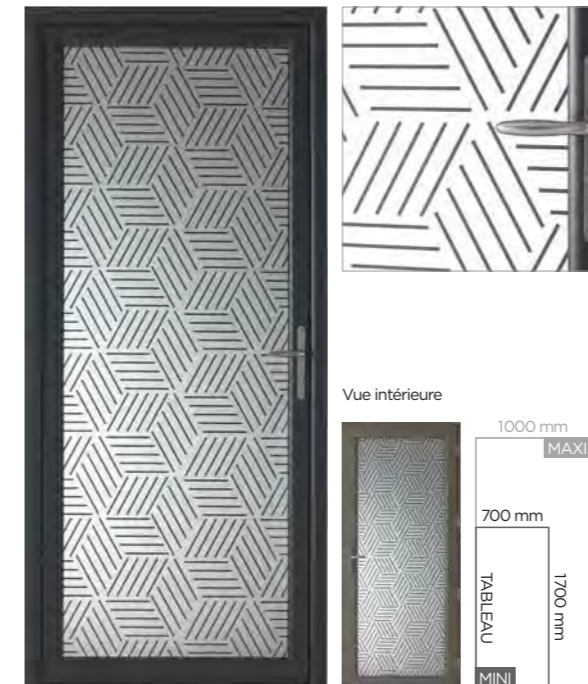

**BONITE**  
Décors laqués noirs à l'intérieur du vitrage feuilleté.  
**Ud = 1,5**

**LES +**

Performances acoustiques des portes aluminium grand vitrage de -33 à -35 dB, permettant de bénéficier des subventions octroyées par les grands aéroports.



# LES ALU GRAND VITRAGE



**PORTE STAN**  
H 2150 x L 900 mm.  
5003 satiné.

Le modèle Stan séduit par sa sobriété et s'adapte à tous types de maisons.



**PORTE STAN**  
Double vitrage feuilleté sablé  
et 3 lignes décoratives.  
**Ud = 1,5**



**BRIAN**  
Double vitrage feuilleté sablé  
et lignes horizontales.  
**Ud = 1,5**



**INTERLUDE**  
Double vitrage feuilleté  
sablé sans décors.  
**Ud = 1,5**



**BALISTE**  
Double vitrage feuilleté sablé et lignes horizontales.  
Modèle déclinable avec une seule traverse  
et deux vitrages.  
**Ud = 1,6**

LES PORTES D'ENTRÉE ALUMINIUM ET MIXTES



# LES ALU CLASSIQUES

## CONCEPTION 80 MM



### COMPOSITION ALIENOR 80 MM

H 2150 x L 1300 mm dont semi-fixe de 400 mm.  
Sérigraphie 9007 dans le double vitrage feuilleté.  
8019 satiné.

**Ud = 1,2** (pour une porte H 2150 x L 900 mm)

Les portes Aliénor, Ariane et Merlin s'affirment par leurs moulures classiques tendues, revisitées par notre bureau de design intégré.



### ARIANE 80 MM

Sérigraphie 9007 dans le double vitrage feuilleté.

**Ud = 1,2**



### MERLIN 80 MM

Avec semi-fixe plein associé.  
Gris 7004 satiné.

**Ud = 0,89** (pour une porte H 2150 x L 900 mm)



### MOSTELLE 80 MM

Sérigraphie 9007 dans le double vitrage feuilleté et moulures cossues.

**Ud = 1,2**



### COLISA 80 MM

Double vitrage feuilleté avec petits-bois aspect plomb et moulures cossues.

**Ud = 1,2**



# LES ALU CLASSIQUES

## CONCEPTION 80 MM

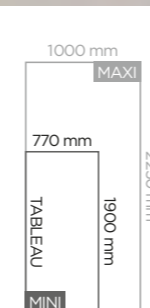

### COMPOSITION BLENNIE MIXTE

H 2450 x L 900 mm dont imposte de 300 mm.  
Extérieur bronze et intérieur chêne Havane.

Le charme de la porte Blennie réside dans la sérigraphie effet grille incrustée dans le vitrage sablé. Sécurité et facilité d'entretien vous séduiront.



### BLENNIE 80 MM

Sérigraphie 9007 dans le double vitrage feuilleté.

**Ud = 1,1**



### MOTTA 80 MM

Sérigraphie 9007 dans le double vitrage feuilleté.

**Ud = 1,2**



### BAHIA MIXTE 62 MM\*

Double vitrage feuilleté sablé avec petits-bois intégrés aspect plomb.

**Ud = 1,1** (pour une porte rectangulaire).

\*Existe en BAHIA 80 mm dormant carré.



### BAHIA MIXTE CINTRÉE 62 MM

Vue intérieure.  
Chêne naturel.

**Ud = 1,3** (pour une porte rectangulaire).



# LES ALU CLASSIQUES

## CONCEPTION 60 MM



**PORTE LIPARI** sur-mesure  
H 2150 x L 950 mm.  
3004 satiné.

Pour des maisons de campagne  
ou de ville, les portes alu  
classiques s'adaptent aux  
dimensions de votre entrée.



**LIPARI 60 MM**  
Sérigraphie 9007  
dans le double vitrage feuilleté.  
**Ud = 1,3**



**AMBRE 60 MM**  
Double vitrage feuilleté sablé  
et petits-bois aspect plomb intégrés.  
**Ud = 1,3**



L'aluminium est un matériau  
résistant, inaltérable et recyclable.  
Contemporains ou classiques,  
tous nos modèles sont adaptés  
au **neuf comme à la rénovation.**



# LES ALU CLASSIQUES

## CONCEPTION 60 MM

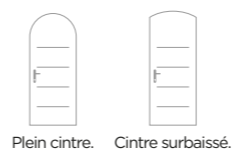

**BARTOLA MIXTE**  
Vue intérieure.  
Chêne naturel (en option).  
**Ud = 1,3**

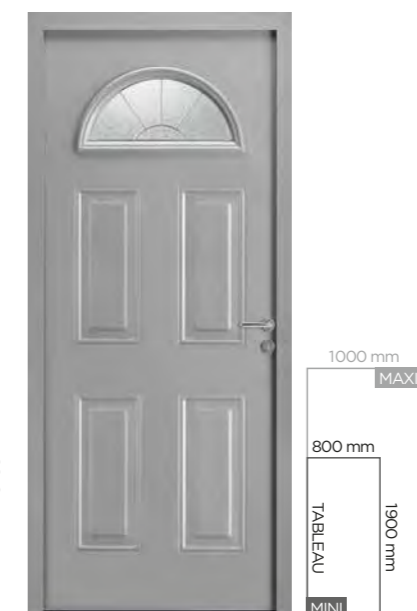

**SOLA 60 MM**  
Ouvrant post-formé 2 faces  
et petits-bois intégrés aspect plomb.  
**Ud = 1,2**



**MEROS 60 MM**  
Ouvrant post-formé 2 faces  
et petits-bois intégrés  
aspect plomb.  
**Ud = 1,3**



**EVIA 60 MM**  
Ouvrant post-formé 2 faces  
et petits-bois intégrés  
aspect plomb.  
**Ud = 1,4**



**PALMAS 60 MM**  
Ouvrant post-formé 2 faces  
et petits-bois intégrés  
aspect plomb.  
**Ud = 1,3**

LES PORTES D'ENTRÉE ALUMINIUM ET MIXTES



**PORTE BARTOLA MIXTE**  
Extérieur aluminium.  
Intérieur chêne blanchi.  
H 2150 x L 900 mm.  
7030 satiné.  
**Ud = 1,3**

Changer de porte vous permettra de faire des économies d'énergie, de renforcer la sécurité de votre habitat et de valoriser votre patrimoine.



# PORTES D'ENTRÉE

## LA DOMOTIQUE

### LA SERRURE CONNECTÉE SWAO

Serrure permettant le déverrouillage à distance, intégrée dans la porte donc **invisible**.  
Le verrouillage est automatique dès le claquement grâce à deux puissants moteurs qui sortent les points de verrouillage (pênes, crochets et goujons). Fonction anti-panique permettant de sortir depuis l'intérieur de la maison, même si la porte est verrouillée, simplement en abaissant la poignée.



**CONTACTEUR À PLOTS**  
Transmission d'énergies et d'informations entre l'ouvrant et l'ouvrant sans câble (facilité pour le poseur).



**SERRURE 8 ORGANES DE FERMETURE**  
(pênes, crochets et goujons).



**RÉCEPTEUR MULTIFONCTIONS**  
Retour d'état sur la porte vue de l'intérieur et sur votre smartphone.

Disponible **uniquement sur les portes Alu 80.**

**DELTA DORE**



Compatible avec  
**DELTA DORE et SOMFY.**

### 7 MODES D'OUVERTURE DIFFÉRENTS

qui vous permettent de déverrouiller votre porte d'entrée.



**1** Clé mécanique



**2** Radio commande  
Permet de piloter jusqu'à 4 systèmes radio compatibles, portée de l'ordre de 50 m.



**3** Lecteur d'empreintes  
La porte se déverrouille à la présentation de l'empreinte digitale. Possibilité d'enregistrer jusqu'à 200 empreintes.



**4** Clavier à codes  
La saisie d'un code valide sur le clavier déclenche l'ouverture de la porte (jusqu'à 2 codes possibles pour filtrer ponctuellement les entrées).



**5** Lecteur de badges  
Il suffit de présenter un badge programmé pour déverrouiller la porte (200 badges maximum).



**6** Carte main libre et plaquette d'affleurement  
Il suffit d'avoir la carte sur soi et d'effleurer (avec la main ou le coude par exemple) la platine d'activation pour ouvrir la porte (jusqu'à 200 cartes). Fonction bouton.



**7** Domotique  
Ouverture de la porte via un contact sec et utilisation d'une application pour déverrouiller la porte à distance. Retour d'état en option via le récepteur multifonctions.



- A** Points de fermeture :
  - haut et bas : 2 goujons + 1 crochet.
  - central : 1 pêne dormant et 1 pêne 1/2 tour.
- B** Gâche filante avec contact magnétique.
- C** Contacteur à plots : passage du courant et transmission de données sans câble.
- D** Sortie 12 V pour alimenter des composants en fourniture. Entrée contact sec pour déverrouillage de la porte (domotique).
- E** Transformateur intégré.
- F** Branchement 230 V.



# LES + PORTES D'ENTRÉE PVC

## 1 \ DES ESTHÉTIQUES EXCLUSIVES

12 modèles au design exclusif SWAO dessinés par notre bureau de design intégré.



**DRABA**  
Modèle contemporain avec vitrages rappelant l'esprit d'un store vénitien.



**BELLIS**  
Modèle classique avec reproduction de moulures cossues traditionnelles en aluminium thermolaquées.

## 2 \ LE 100% HARMONIE

3 esthétiques en porte d'entrée et porte de garage (9 déclinaisons possibles).

## 3 \ LES COULEURS

En standard :  
 9016 teinté dans la masse  
 9001 teinté dans la masse  
 7047 teinté dans la masse

En option (selon les modèles) :

 7016 Plaxé texturé  
 Chêne irlandais Plaxé veiné  
 Acajou Plaxé veiné  
 Chêne doré Plaxé veiné

Option laquage couleur monocolore ou bicolore selon les modèles.

## 4 \ L'ACCESSIBILITÉ PMR

Seuil à rupture de pont thermique conforme à la réglementation PMR (20 mm de hauteur).  
Conforme à la largeur de passage PMR (largeur utile 830 mm).



## 5 \ LE SUR-MESURE

Une capacité de réalisation sur-mesure de 770 à 1000 mm de large et de 1950 à 2250 mm de haut selon les modèles. Les portes seules ou en composition avec impostes sont cintrables en plein cintre, anse de panier ou cintre surbaissé.

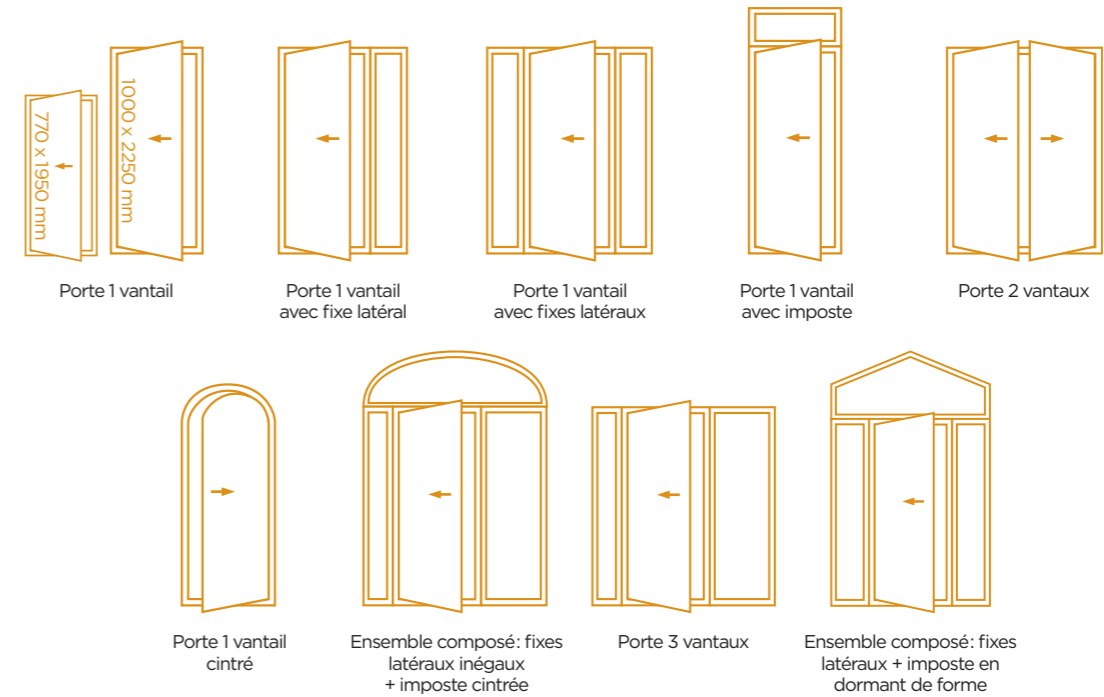

## PORTES MODULAIRES : composez votre porte d'entrée

Pleine, mi-vitrée, avec traverses intermédiaires, horizontales ou verticales : à vous de choisir !

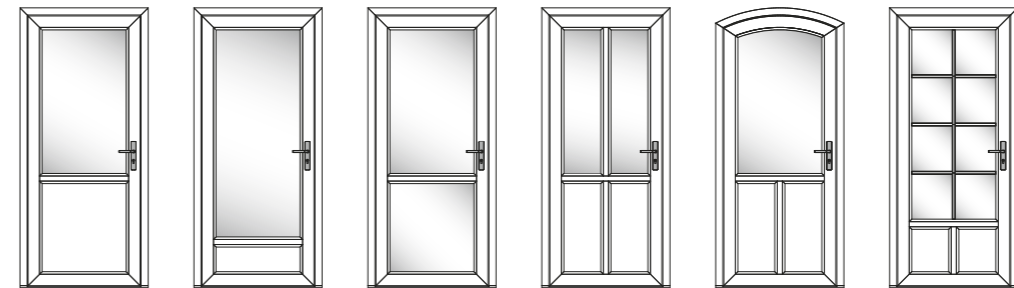

## 6 \ LES LABELS ET GARANTIES

Garantie 10 ans brillance et couleur de l'ouvrant (hors laquage).



## 7 \ LA FAISABILITÉ EN NEUF ET EN RÉNOVATION

Nos portes PVC s'adaptent à tous types de pose (neuf ou rénovation).



# LES PVC CONTEMPORAINES



**PORTE BRÉHAT**  
H 2150 x L 900 mm.

Un modèle PVC au design  
contemporain exclusif.

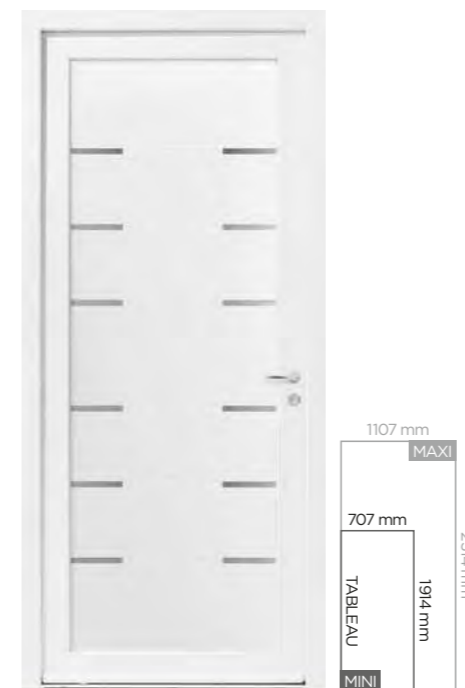

**BRÉHAT**  
Design exclusif. Porte rainurée 2 faces.  
**Ud = 1,6**

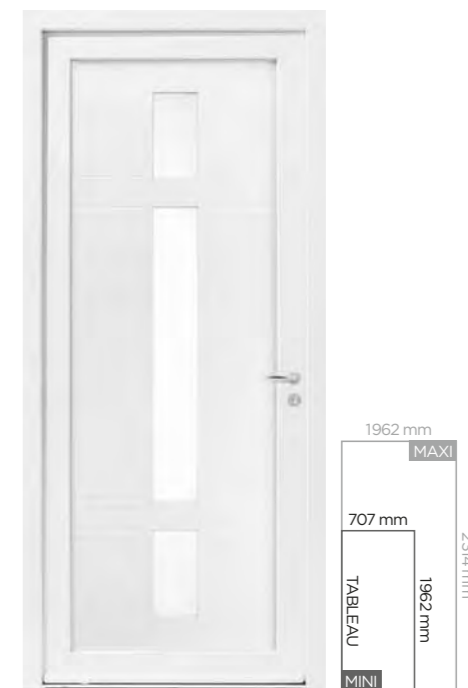

**OLÉRON**  
Design exclusif. Porte rainurée 2 faces  
et vitrage feuilleté sablé affleurant.  
**Ud = 1,7**



**IBÉRIS**  
Design exclusif,  
vitrage feuilleté sablé affleurant.  
**Ud = 1,7**



**GALIUM**  
Design exclusif, vitrage feuilleté sablé.  
**Ud = 1,6**



# LES PVC CONTEMPORAINES



## COMPOSITION DRABA

H 2150 x L 1900 mm avec 2 fixes en dormant de 500 mm et porte de garage. Esthétique exclusive SWAO.

100%  
HARMONIE

Pour une façade pensée dans les moindres détails.



## DRABA

Porte rainurée 2 faces avec décors vitrés sablés affleurants.

Ud = 1,6



## ANCOLIE

Porte lisse avec décors vitrés sablés affleurants.

Ud = 1,6



## ORPIN

Vitrage sablé feuilleté affleurant, décor aspect inox.

Ud = 1,7



## OXALIS

Porte rainurée 2 faces, vitrage sablé feuilleté affleurant.

Cadre aspect inox en option.

Ud = 1,7



# LES PVC CONTEMPORAINES



**ELME**  
Vitrage feuilleté sablé,  
décor aspect inox.  
**Ud = 1,7**

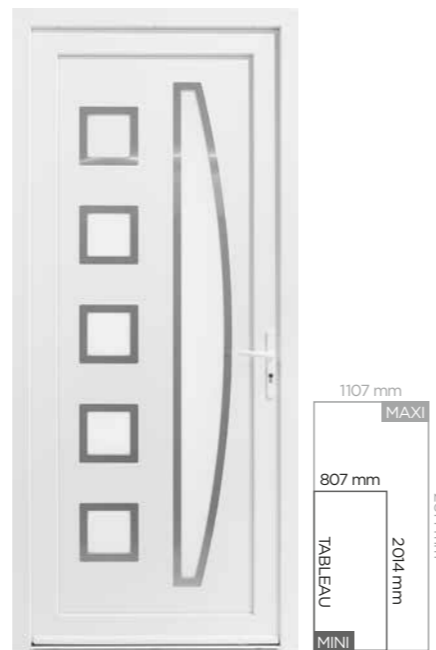

**SOLANO**  
Vitrage feuilleté sablé affleurant,  
décors aspect inox en option.  
**Ud = 1,8**



**EOLE**  
Vitrage feuilleté sablé affleurant.  
**Ud = 1,7**

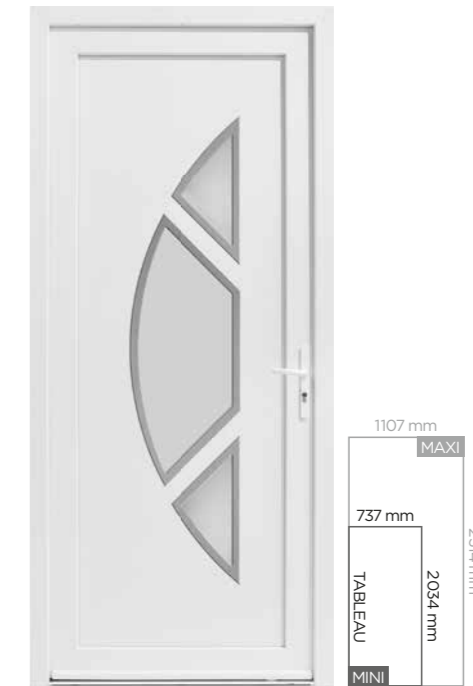

**CYCLONE**  
Vitrage feuilleté sablé affleurant,  
décors aspect inox.  
**Ud = 1,8**



**FOLIS**  
Vitrage feuilleté sablé affleurant,  
décors aspect inox en option.  
**Ud = 1,7**

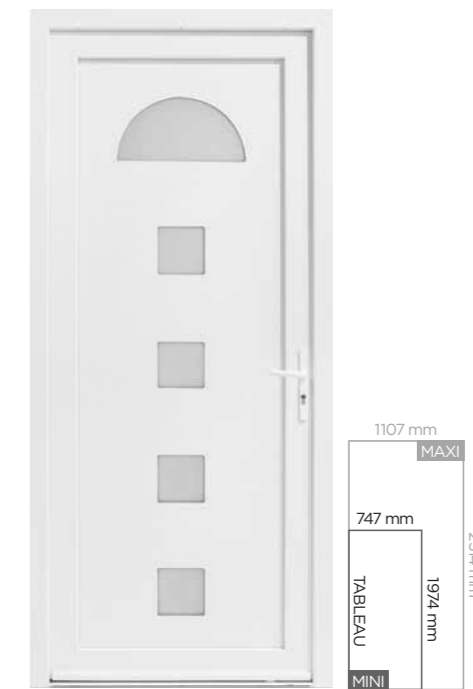

**EGOA**  
Vitrage feuilleté sablé affleurant,  
décors aspect inox en option.  
**Ud = 1,7**

## COMPOSITION ELME

H 2150 x L 1400 mm dont fixe en dormant de 500 mm.  
Dormant et profils ouvrants en PVC plaxé 7016.

Les portes PVC de cette page  
se déclinent en plaxé 7016.



# LES PVC CONTEMPORAINES



## BÉLAIR

Porte grand vitrage avec sérigraphie 9007 intégrée dans le vitrage feuilleté.

**Ud = 1,5**

La porte Bélaïr apporte de la luminosité à votre intérieur avec une touche de modernité.



## CADIX

Vitrage feuilleté sablé aux lignes verticales.

**Ud = 1,4**



## GALIS

Vitrage feuilleté sablé aux lignes horizontales.

**Ud = 1,4**



## MALAGA

Vitrage feuilleté sablé, 3 lignes horizontales.

**Ud = 1,4**



## IONIS

Vitrage feuilleté sablé.

**Ud = 1,6**



Option couleurs possible sur les modèles grands vitrages.



# LES PVC CLASSIQUES



**PORTE FLORA**  
 Porte avec moulures cossues thermolaquées aluminium  
 et vitrage feuilleté sérigraphie 9007 motif fleur de lys.  
**Ud = 1,4**

Retrouvez le charme des portes  
 menuisées grâce à l'effet cossu  
 des moulures aluminium sur les  
 portes Flora, Bellis et Cèdre.



**FLORA**  
 Moulures cossues thermolaquées aluminium.  
 Bâton de maréchal effet inox en option.  
**Ud = 1,4**



Flora : Vitrage décoratif gravé laqué.



Bellis : Moulures grand cadre aluminium.



**BELLIS**  
 Moulures cossues thermolaquées aluminium.  
 Bâton de maréchal et heurtoir effet inox en option.  
**Ud = 1,5**



**CÈDRE**  
 Moulures cossues thermolaquées aluminium  
 et vitrage avec petits-bois aspect plomb.  
 Bâton de maréchal effet inox en option.  
**Ud = 1,4**



# LES PVC MODULAIRES



**HIRONDELLE**  
Petits-bois incorporés dans le double vitrage feuilleté.  
**Ud = 1,3**

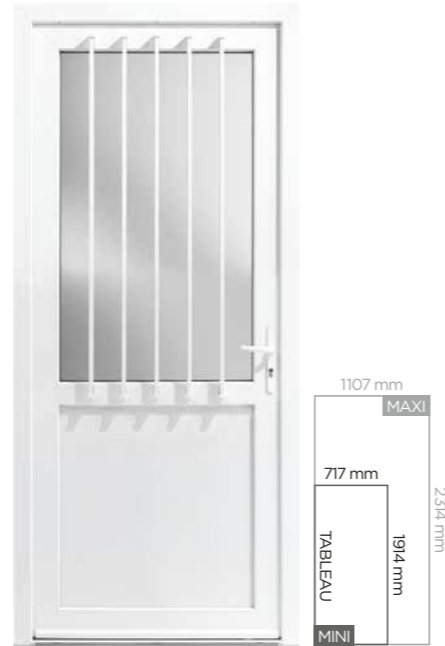

**PECARI**  
Double vitrage feuilleté sablé et barreaudage aluminium.  
**Ud = 1,4**



**SILÈNE-2**  
Panneau plate-bande 2 faces et petits-bois blancs incorporés dans le vitrage feuilleté sablé (6 ou 9 carreaux).  
**Ud = 1,6**



**MÉLISSE**  
Panneaux isolés plate-bande 2 faces.  
**Ud = 1,9**



**CAPARIS-P**  
Panneaux isolés plate-bande.  
**Ud = 1,8**



**BARDANE**  
Ouvrant isolé et vitrage sablé.  
**Ud = 1,4**

**+**  
**COMPOSEZ VOTRE PORTE :**  
pleine, mi-vitrée, avec traverse...

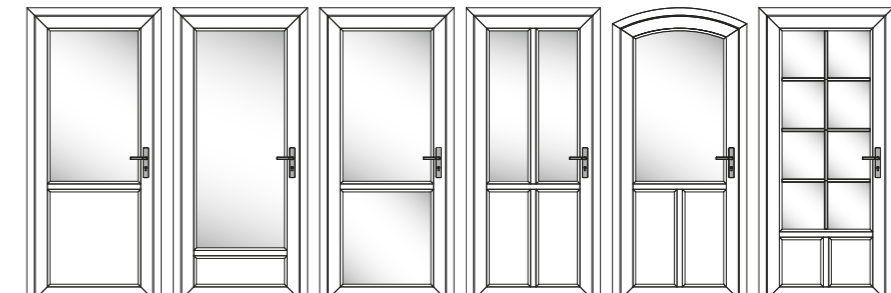

**PORTE HIRONDELLE**  
Porte fermière avec châssis ouvrant et oscillo-battant, 4 carreaux.  
**Ud = 1,3**

De nombreuses possibilités de personnalisation : mi-vitrée, avec traverse, soubassement lisse ou plate-bande, petits-bois incorporés...  
C'est à vous de composer !



# LES PVC CLASSIQUES



**NORDET-P (pleine)**  
Moulures 2 faces.  
Ud = 1,5



**NORDET**  
Moulures et vitrage delta clair avec petits-bois incorporés blancs.  
Ud = 1,8



**NARVAL**  
Moulures 2 faces, vitrage delta clair.  
Ud = 1,6



**EURUS-P (pleine)**  
Moulures 2 faces.  
Ud = 1,5



**EURUS**  
Moulures 2 faces et vitrage delta clair. Plaxage chêne doré.  
Ud = 1,6

**PORTE NORDET**  
Vitrage décoratif (en option).  
Plein cintre, vitrage delta clair.  
Ud = 1,7



Toutes les portes de cette page sont cintrables et se déclinent en effet plaxé «bois».



# LES PVC CLASSIQUES



**PORTE CITELLE-V**  
Vitrage sablé.  
H 2150 x L 900 mm.  
Plaxé chêne irlandais (en option).

Pensez au plaxage chêne,  
pour une entrée tout en  
caractère !



**CITELLE-P (en option)**  
Moulures 2 faces.  
**Ud = 1,5**

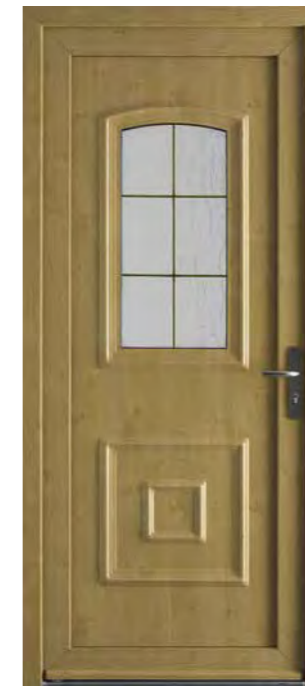

**CITELLE**  
Plaxé chêne irlandais (en option),  
vitrage delta clair avec petits-bois  
incorporés aspect laiton.  
**Ud = 1,7**

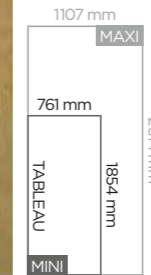

**SUROIT**  
Moulures 2 faces, vitrage  
décor aspect vitrail.  
**Ud = 1,7**

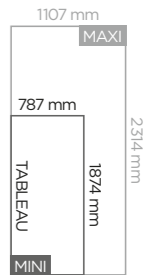

## PORTES DE SERVICE



**PSO**  
Oculus rectangulaire de 400 mm  
et vitrage clair. Traverse intermédiaire  
ajustable en hauteur.  
**Ud = 2,1**

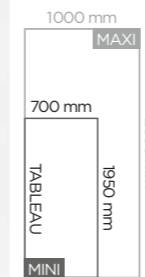

**PSP**  
Rainures 2 faces.  
**Ud = 2,3**

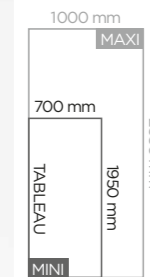



# LES PORTES D'ENTRÉE BOIS

## 1 \ LE SUR-MESURE

Les portes bois bénéficient d'un périmètre dimensionnel étendu et s'adaptent à tous types de compositions.

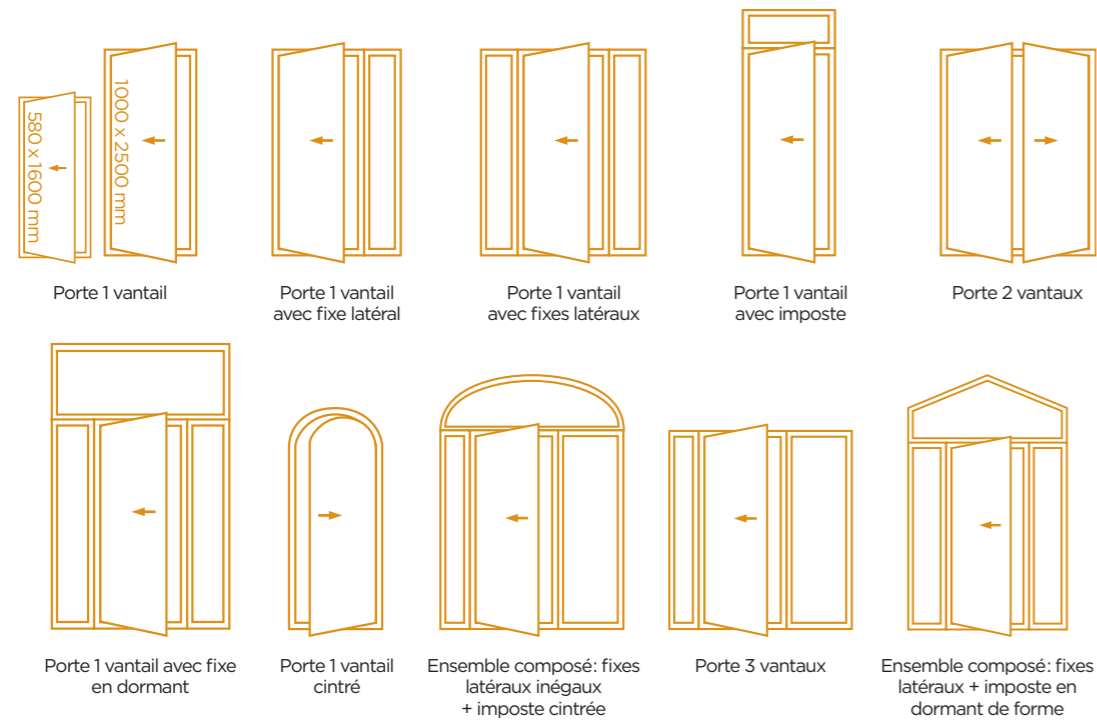

## 2 \ LES PERFORMANCES THERMIQUES

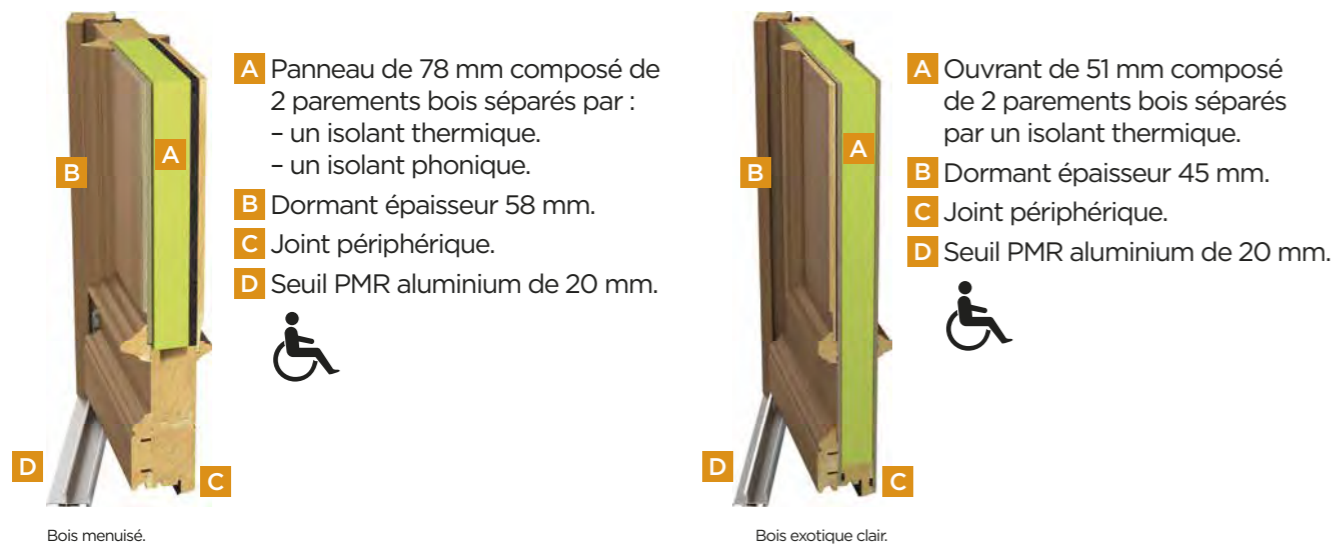

## 3 \ LES FINITIONS BOIS

**Extérieur :**  
Movingui, chêne lasuré clair moyen en pré-peint ou RAL illimité.

**Intérieur :**  
Chêne lasuré : naturel, blanchi, Havane, ardoise (mixte), clair, moyen.

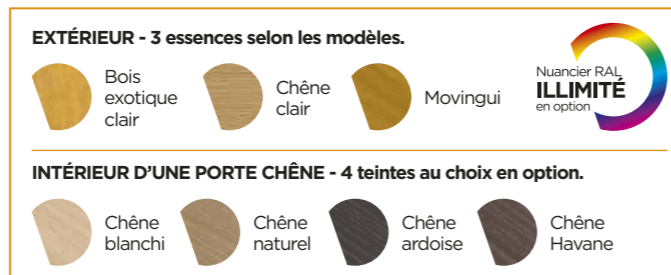

## 4 \ DES EXEMPLES DE COMPOSITIONS BOIS SWAO

Pour les portes menuisées :



Éléments fixes sur allège en incorporant une imposte. Proportions d'origine conservées.



Reprise de grilles existantes dans l'imposte et les vantaux. Création de portes à la demande du client.

**+** Grâce à SWAO, recréez votre porte à l'identique ou inventez-la !  
Notre usine bois fabrique votre porte selon **vos envies !**

## 5 \ SWAO S'ENGAGE POUR L'ENVIRONNEMENT

Le bois est une matière vivante et recyclable. Nos essences de bois (chêne, movingui ou bois exotique clair) proviennent toutes de forêts gérées durablement et nos chutes sont réutilisées pour la fabrication de nouvelles portes.





# LES BOIS MENUISÉES

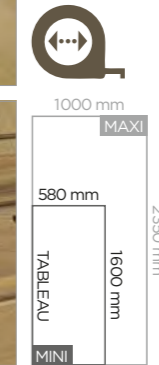

## EVENOS

Movingui ou chêne (en option). Cadre petits-bois 2 faces, 6 carreaux. Poignée aspect rustique.

Ud = 1,7

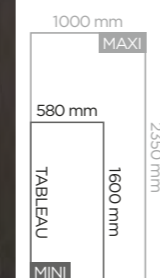

## EVENOS

Movingui ou chêne. Poignée aspect rustique 7016 en option. Cadre petits-bois 2 faces (4/6 ou 9 carreaux).

Ud = 1,5

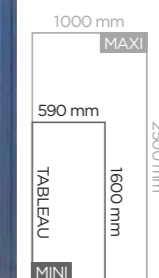

## BOISSY

Movingui ou chêne. Poignée aspect rustique. 5010 en option.

Ud = 1,1

**PORTE EVENOS** en composition  
Cintre surbaissé sur la porte et le semi-fixe (flèche de 150 mm), chêne clair lasuré.  
H 2150 x L 900 mm + semi-fixe de 500 mm.

La conception bois menuisée SWAO s'adapte à toutes les architectures de maisons. Confiez-nous votre projet, nous saurons y répondre.



**Monocolor** : laquée couleur, lasurée 2 faces.  
**Bicolore** : à chaque face sa finition, laquée couleur ou lasurée.  
**Vous avez le choix de la couleur !**





# LES BOIS MENUISÉES

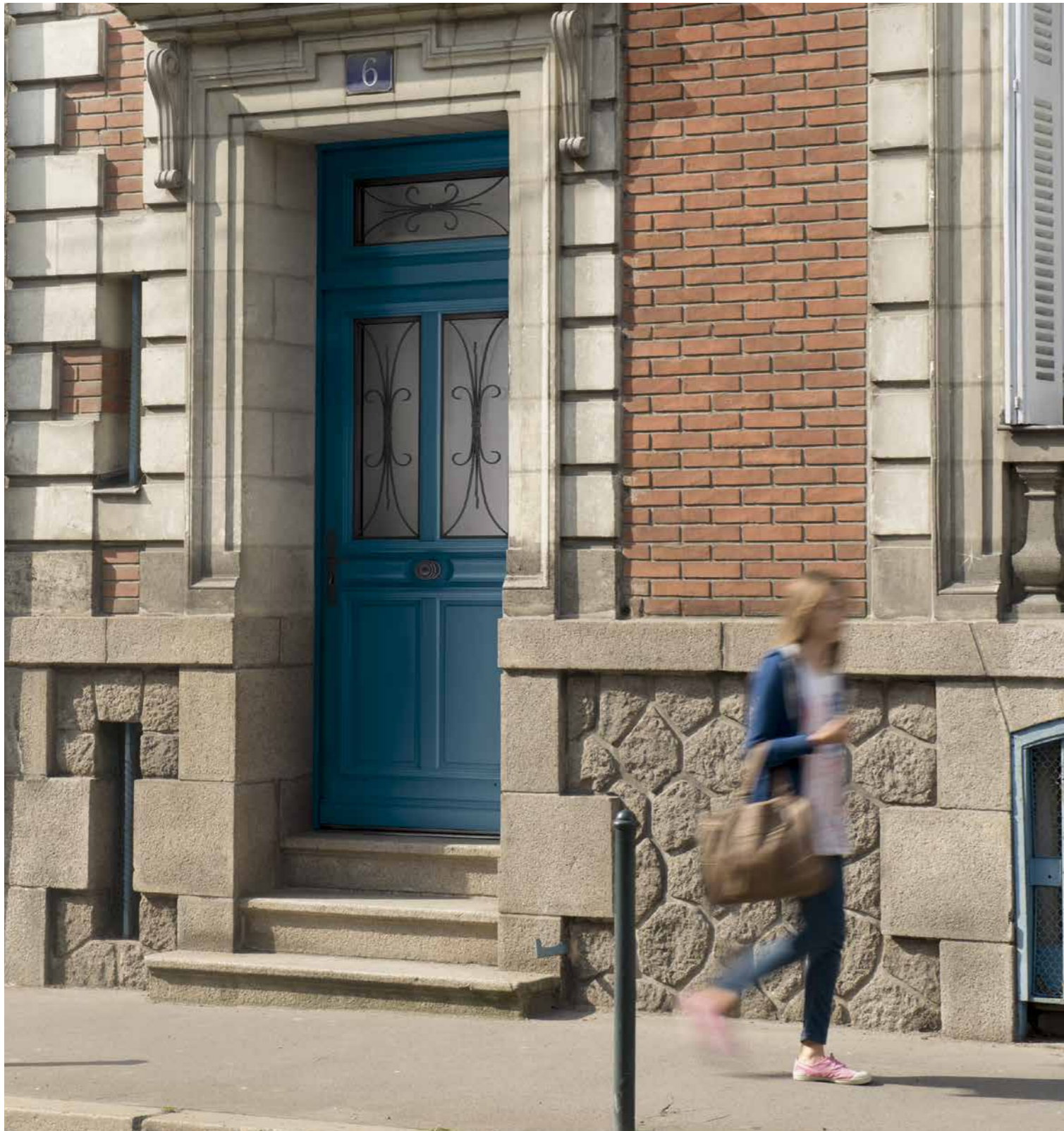

**PORTE BEAUSSET** en composition  
H 2700 x L 900 mm avec imposte.  
Laquée turquoise RAL 5009 (en option).

Osez la couleur  
sur une porte bois.



## BEAUSSET

Movingui ou chêne (en option).  
Poignée et bouton lisse aspect rustique.  
Châssis ouvrant. 7039 (en option).  
**Ud = 1,5** (pour une porte H 2150 x L 900 mm).



## SANARY

Movingui ou chêne (en option).  
Châssis ouvrant. 3004 (en option).  
**Ud = 1,5** (pour une porte H 2150 x L 900 mm).



## WILMA

Sérigraphie 9007 effet grille à l'intérieur du vitrage.  
Châssis ouvrant.  
**Ud = 1,3**



Composez votre porte en fonction de **vosre maison**.  
Conservez vos grilles existantes pleines de charme. Nous les adapterons sur une nouvelle porte plus isolante et avec plus de sécurité.



# LES BOIS EXOTIQUE CLAIR



**LORRIS**  
Châssis ouvrant, poignée  
et bouton aspect rustique.  
**Ud = 1,7**



**BANDOL**  
Châssis ouvrant, poignée  
et bouton aspect rustique.  
**Ud = 1,7**



**VOUGY**  
Moules face extérieure  
uniquement, poignée aspect  
argent laqué 7004 en option.  
**Ud = 1,1**



**PERONNES**  
Vitrage isolant imprimé.  
**Ud = 1,3**

## COMPOSITION LORRIS

H 2150 x L 1400 mm dont semi-fixe de 500 mm.  
Laqué 6021 (en option).

Les portes bois demi-vitrées  
à grille vous offrent l'avantage  
d'aérer votre maison grâce  
au châssis ouvrant.



# LES BOIS EXOTIQUE CLAIR



**VICHY**  
 Movingui ou chêne (en option), rainures  
 2 faces. Poignée rosace aspect argent.  
**Ud = 1,1**



**MARDORE**  
 Baguettes aspect inox face extérieure  
 uniquement. 7016 en option.  
**Ud = 1,1**



**MABLY**  
 Rainures sur les deux faces.  
 Fixe en dormant double vitrage.  
**Ud = 1,1**



**CHASSY**  
 Poignée et bouton aspect rustique.  
**Ud = 1,1**

**PORTE VICHY** en composition  
 H 2150 x L 900 mm  
 + semi-fixe vitré de 400 mm.

Osez le bois pour l'entrée de  
 votre maison et créez votre  
 composition avec des fixes,  
 semi-fixes et impostes pour  
 des réalisations hors normes.



# LES BOIS EXOTIQUE CLAIR



**ALMA**  
Ouvrant rainures 2 faces 51 mm, vitrage antélio argent. Bois exotique clair. Gris 7016.  
**Ud = 1,2**



**ARGENS**  
Ouvrant rainures 2 faces 51 mm, vitrage sablé argent. Bois exotique clair. Bleu 5010.  
**Ud = 1,3**



**REGNY**  
Ouvrant de 51 mm, bois exotique clair, vitrage sablé argent. Vert 6005.  
**Ud = 1,2**



**LÉNA**  
Ouvrant de 51 mm, bois exotique clair, rainures chevrons 2 faces. Vert 6021.  
**Ud = 1,1**

**PORTE ALMA** en composition  
H 2150 x L 900 mm + fixe en dormant vitré de 400 mm.  
Vitrage sablé.  
Gris 7016.

En faisant le choix d'une porte bois, cela vous permet de changer la couleur de votre porte quand vous le souhaitez !



# LES FENÊTRES ALU

## OUVRANT DISCRET

### LUMINOSITÉ ET MODERNITÉ

La gamme OUVRANT DISCRET se caractérise par un design contemporain, aux lignes tendues favorisant un apport solaire maximum. Elle constitue le parfait compromis entre esthétique et performance thermique.



## OPTIMO ALU

### CONFORT ET DESIGN

La gamme OPTIMO ALU, en neuf comme en rénovation, offre un haut niveau de technicité et d'esthétique. Des menuiseries aux lignes galbées ou droites, aux capacités dimensionnelles étendues, s'adaptant à tout type d'architecture.







LUMINOSITÉ ET ÉLÉGANCE : LES MENUISERIES ALUMINIUM ET LEURS LIGNES ÉPURÉES CONTRIBUENT À L'ESTHÉTIQUE DE VOTRE HABITAT, À L'INTÉRIEUR COMME À L'EXTÉRIEUR. LE MATÉRIAU ALUMINIUM EST 100% RECYCLABLE. IL INSCRIT LES MENUISERIES SWAO DANS UN CERCLE VERTUEUX POUR L'ENVIRONNEMENT.

## 1 \ LES PERFORMANCES

THERMIQUE : **Uw jusqu'à 1,2 W / (m<sup>2</sup>.K)\*.**

ÉTANCHÉITÉ : **A\*3.**

AFFAIBLISSEMENT ACOUSTIQUE : **26 jusqu'à 37 dB (Ra, tr).**

**Tableau comparatif des performances thermiques d'une porte fenêtre crémone**  
**1 vantail H 2180 x L 950mm (dimensions conventionnelles) blanche 9016**

	Uw (coefficient thermique de la menuiserie)		Ug (coefficient thermique du vitrage)
	PRIMO	OPTIMO	
4 / 16wena / 4FE 4 / 20wena / 4FE	1,5	1,6	1,1
44.2S / 16wena / 4FE	1,5	1,6	1,1
4FE / 16wena / 4 / 16wena / 4FE	-	1,2	0,6
4FE / 10wena / 4 / 10wena / 4FE	1,3	-	0,8

\*Pour une porte-fenêtre crémone 1 vantail H 2180 x L 950 mm équipée d'un vitrage isolant 4FE / 16wena / 4 / 16wena / 4FE avec barrière anti-flux.

## 2 \ LE DESIGN : FENÊTRE ET BAIE COULISSANTE

GAMME **OUVRANT DISCRET** :

un design contemporain, des profils droits.



**Ouvrant discret :**  
Une fenêtre aussi belle ouverte que fermée.



Chicane centrale du coulissant avec design droit.

GAMME **OUVRANT VISIBLE** :

un design intemporel, droit ou galbé.



Design droit.



Design galbé (en option).



Chicane centrale du coulissant droite ou galbée.



L'une des plus grandes surfaces vitrées du marché avec un apport solaire maximum.

Tous nos assemblages à coupe d'onglet sont **sertis et collés pour une finition et une étanchéité optimisées.**

## 3 \ LA SÉCURITÉ

**VITRAGES** : vitrage sécurité de classe P2A et P5A (en option).

**SUR LA FRAPPE** : poignée Secustik® ou à clé (en option) et paumelles à clamer renforcées.

**SUR LE COULISSANT** : fermeture multi-points et système anti-soulèvement (en standard).



Paumelles renforcées.



Système anti-soulèvement.

## 4 \ LE SUR-MESURE

Possibilités de formes :

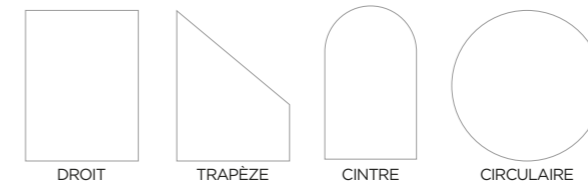

## 5 \ LES LABELS

N° certifications :

4750-308-145

4647-98-125

4765-308-144



## 6 \ LES COULEURS

19 teintes en standard et 7 teintes spéciales.

**COULEURS SÉLECTION MONOCOLORES**

aux mêmes conditions que le blanc (hors volets roulants).

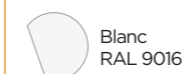

Blanc  
RAL 9016



Noir  
RAL 2100



Gris  
RAL 7016

**+ 16 teintes  
préférentielles.**



**Voir nuancier  
sur la couverture  
intérieure du catalogue**

## 7 \ LA FAISABILITÉ EN NEUF, RÉNOVATION ET RÉHABILITATION



**NEUF**  
Pose en applique. La menuiserie est posée et fixée sur la face intérieure de la maçonnerie. S'adapte pour recevoir toute épaisseur d'isolation.



**RÉNOVATION**  
Remplacement de votre ancienne fenêtre sans aucune dégradation. Le dormant existant est conservé.



**RÉHABILITATION**  
Remplacement de votre ancienne fenêtre ou porte en totalité.



# LES BEAUX CHANTIERS ALU

NEUF

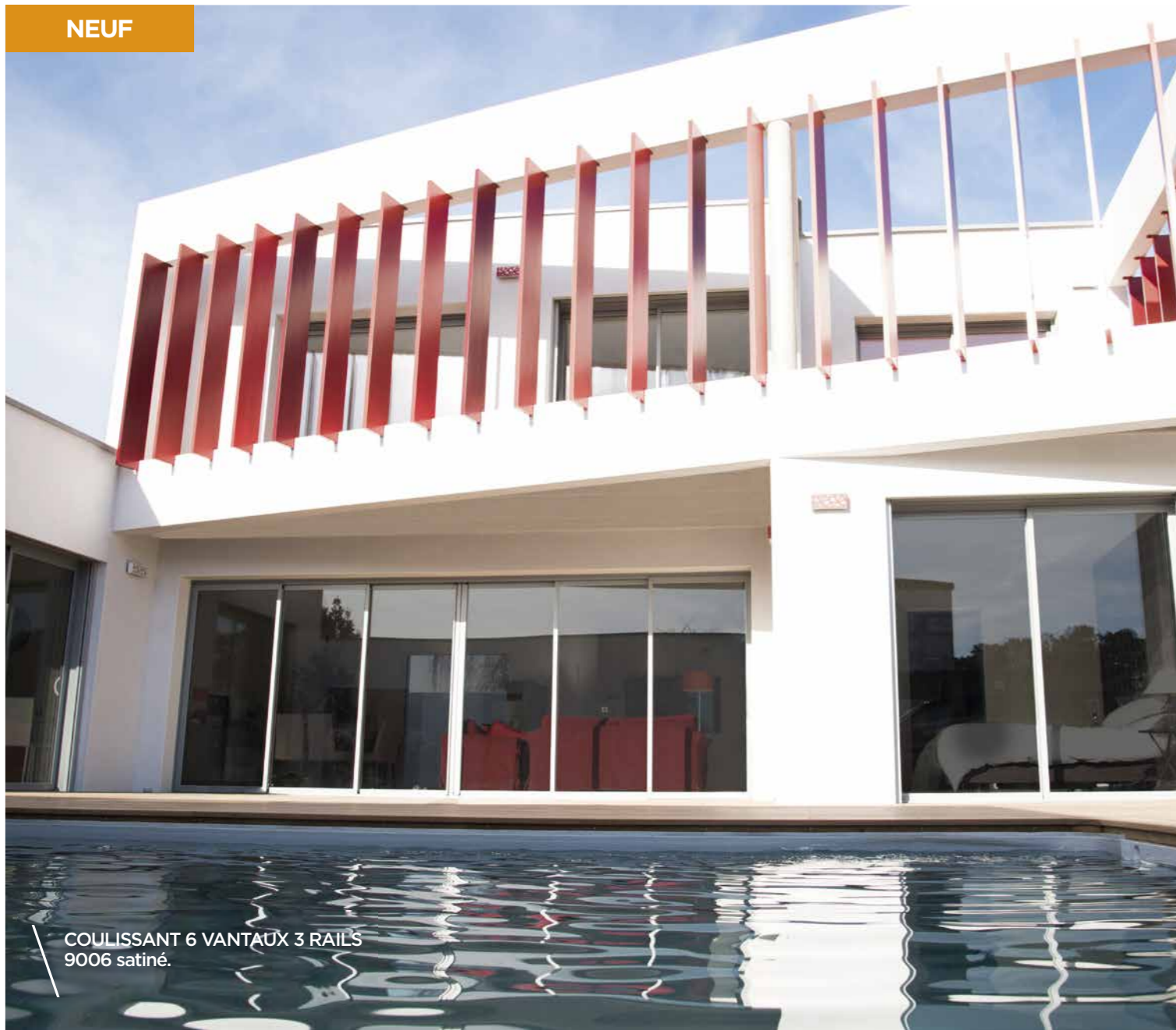

COULISSANT 6 VANTAUX 3 RAILS  
9006 satiné.



ENSEMBLE PORTE GRAND TRAFIC  
1 vantail avec serrure + 2 châssis fixes  
avec soubassements pleins. 7016 texturé.



ENSEMBLE DE COULISSANTS 4 VANTAUX 2 RAILS.  
Porte fenêtre 1 vantail et 2 châssis fixes triangulaires.  
7016 texturé.

ISOLATION THERMIQUE, QUALITÉS ESTHÉTIQUES, SÉCURITÉ MAXIMALE,  
SOUPLESSE D'ADAPTATION À TOUTES LES CONFIGURATIONS :  
L'ALUMINIUM EST LA SOLUTION IDÉALE EN NEUF COMME EN RÉNOVATION.

RÉNOVATION

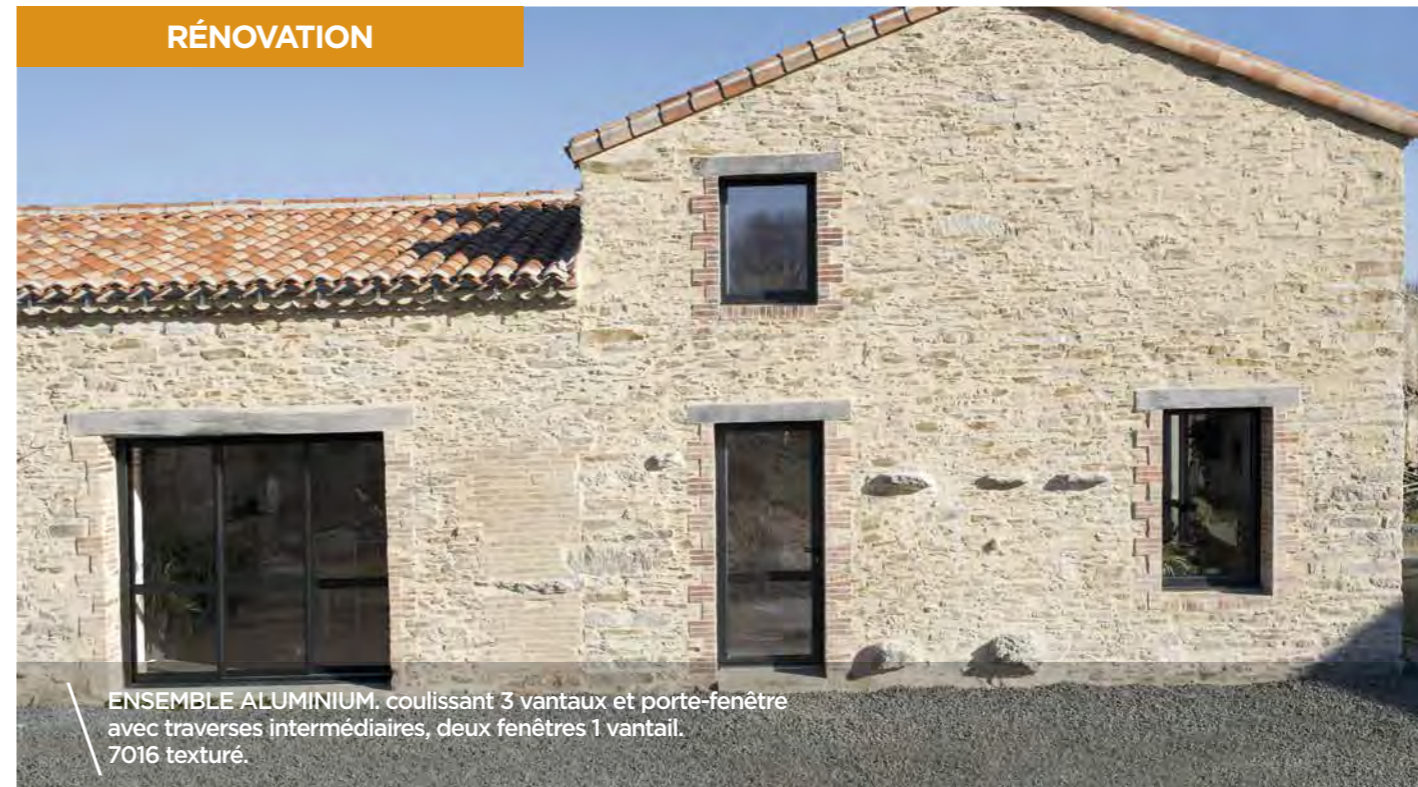

ENSEMBLE ALUMINIUM. couissant 3 vantaux et porte-fenêtre  
avec traverses intermédiaires, deux fenêtres 1 vantail.  
7016 texturé.



COULISSANT PRIMO ALU 2 VANTAUX  
Dormant rénovation fixation façade avec aile  
de recouvrement H 2150 x L 1600 mm.  
9016 satiné.



FENÊTRE PRIMO ALU 2 VANTAUX à frappe.  
Dormant rénovation fixation façade  
H 1250 x L 1200 mm. 7030 satiné.

LES FENÊTRES ALUMINIUM



# LE SAVOIR-FAIRE ALU

L'ALUMINIUM RÉPOND À VOS ENVIES, QUELS QUE SOIENT LE STYLE  
ET LES DIMENSIONS DE VOTRE RÉALISATION.



CHÂSSIS FIXE DEMI-LUNE  
Couleur rouille (teinte spéciale).  
H 900 x L 1800 mm.



CHÂSSIS FIXE CIRCULAIRE  
7016 texturé. Diamètre 900 mm.



ENSEMBLE PANORAMIQUE  
1 vantail ouvrant et 2 châssis fixes au dessus.  
7016 texturé. H 4000 x L 700 mm.



ENSEMBLE FIXE avec montants verticaux fins : atelier d'artiste.  
2100 texturé. H 1500 X L 3000 mm.

LES FENÊTRES ALUMINIUM



# OUVRANT DISCRET PRIMO ALU



- DESIGN :** contemporain droit.  
**SÉCURITÉ :** poignée Secustik® et paumelles à clamer (renforcées en option).  
**FORMES :** droite, trapèze, triangle sur châssis fixe.  
**COULEURS :** monocolore ou bicolore : 19 teintes standard, satiné ou texturé, option RAL illimité.  
**OPTIONS :** oscillo-battant, barrière anti-flux, seuil PMR, serrure 5 points, ferrage symétrique, volets roulants et un grand choix d'habillages pour la rénovation.



LUMINOSITÉ  
ET MODERNITÉ

**FENÊTRE 2 VANTAUX** avec volet roulant incorporé à débord intérieur.  
 H 1350 x L 1200 mm.  
 9016 satiné.

**PERFORMANCE THERMIQUE**  
**Uw jusqu'à 1,4 W / (m².K).**  
 Pour une fenêtre 2 vantaux  
 de H 1480 x L 1530 mm équipée  
 d'un vitrage isolant  
 4FE / 10wena / 4 / 10wena / 4FE.  
 Étanchéité à l'air A\*3.

**NEUF**

**RÉNOVATION**

**A** Ouvrant discret : semi-visible 22 mm.  
**B** Double vitrage 4 / 16 / 4 à faible émissivité, intercalaire isolant Warm edge noir avec gaz argon. Disponible de 24 à 32 mm.  
**C** Double joint d'étanchéité.  
**D** Barrette polyamide = rupture de pont thermique. Barrière anti-flux en option.

**E** Dormant neuf monobloc disponible pour des épaisseurs de doublage de 60 à 200 mm. Possibilité d'un dormant double rainures.

**F** Dormant fixation façade avec aile de 43 mm (jusqu'à 81 mm avec moulures). Possibilité de dormant doubles rainures pour la réhabilitation.  
**G** Drainage caché.  
**H** Habillage extérieur à clipser (appuis rapportés en option).

## L'OUVRANT DISCRET : EXCLUSIVITÉ SWAO

Le bon compromis entre l'ouvrant visible et l'ouvrant caché qui réunit le meilleur de chaque concept. Une fenêtre aussi belle ouverte que fermée.

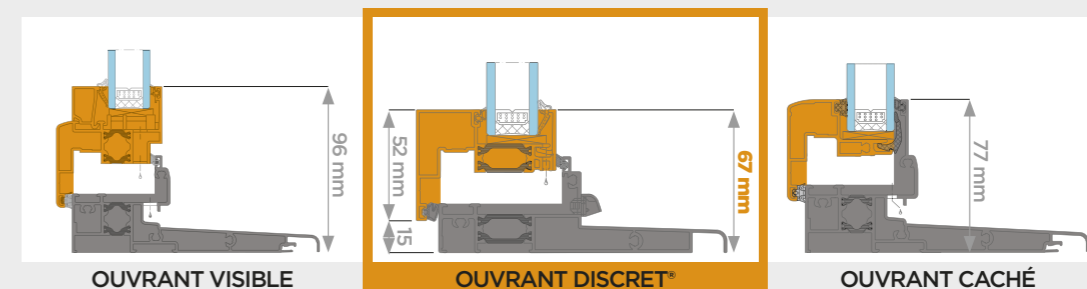

● Dormant ● Ouvrant



# OUVRANT DISCRET PRIMO ALU

NEUF



COMPOSITION 1 VANTAIL OUVRANT oscillo-battant avec deux fixes (un sur allège et un vertical).  
H 1900 x L 1600 mm. 9005 texturé.

CONFORME  
RT 2012

RÉNOVATION



FENÊTRE 2 VANTAUX avec dormant rénovation  
H 1450 x L 1200 mm.  
7030 satiné.



Battement central de 76 mm,  
l'un des plus fins du marché.



Alignement des coupes d'onglet.



Poignée blanche ou noire  
en fonction du coloris de la fenêtre.



Paumelles blanches ou noires,  
en fonction du coloris de la fenêtre.

LES FENÊTRES ALUMINIUM



# OUVRANT VISIBLE

## OPTIMO ALU



CONFORT  
ET DESIGN

**MENUISERIE 7039 SATINÉ** composée d'un trapèze et d'une menuiserie droite avec montants intermédiaires assemblés par un poteau d'angle. Un moyen de s'adapter parfaitement à l'architecture du bâtiment.

**PERFORMANCE THERMIQUE**  
**Uw jusqu'à 1,4 W / (m<sup>2</sup>.K)**  
Pour un châssis fixe de H 1480 x L 1530 mm équipé d'un vitrage isolant 4FE / 16wena / 4 / 16wena / 4FE. Étanchéité à l'air A\*3.

- DESIGN :** extérieur galbé, intérieur droit ou galbé.  
**SÉCURITÉ :** poignée Secustik® et paumelles à clamer (renforcées en option).  
**CONCEPTION :** ouvrant traditionnel 70 mm.  
**FORMES :** droite, trapèze ou cintrée sur châssis fixe.  
**COULEURS :** monocolore ou bicolore : 17 teintes standard, satiné ou texturé, option RAL illimité.  
**OPTIONS :** oscillo-battant, ferrage symétrique, seuil PMR, serrure 5 points, volets roulants et un grand choix d'habillages pour la rénovation.



### NEUF



- A** Ouvrant visible avec profil extérieur galbé.
- B** Double vitrage 4 / 20 / 4 à faible émissivité, intercalaire isolant Warm Edge noir avec gaz argon. Disponible de 24 à 44 mm.
- C** Parclofes droites ou galbées.
- D** Double joint d'étanchéité.
- E** Barrette polyamide = rupture de pont thermique.
- F** Dormant neuf monobloc de 60 mm à 200 mm.
- G** Dormant double rainures pour la réhabilitation. Option habillages intérieurs et extérieurs. Possibilité de dormant fixation façade avec aile de 43 mm pour rénovation.
- H** Drainage caché.

### RÉNOVATION



**C** Parclofes droites (en standard), assemblage à coupe droite.



**C** Parclofes galbées (en option), assemblage à coupe d'onglet.

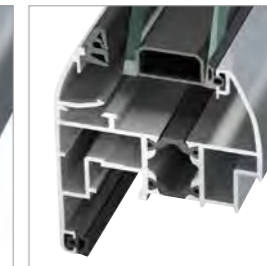

Paumelles à clamer en standard.



Poignée décentrée.



Poignée centrée (en option).



Vue extérieure, meneau central, design galbé.



Alignement des coupes d'onglet sur ouvrant et dormant.



Petit-bois collés ou incorporés.



# COULISSANT PRIMO ALU

LUMINOSITÉ  
ET PERFORMANCES



## COULISSANT PANORAMIQUE 2 VANTAUX 2 RAILS

H 1050 x L 2400 mm.  
9006 satiné monocolore.

### PERFORMANCE THERMIQUE

**Uw jusqu'à 1,5 W / (m².K)**

Pour un couissant 2 vantaux 2 rails  
équipé d'un bouclier thermique  
et d'un vitrage 4 / 20wena / 4FE.  
H 2180 x L 2350 mm.  
Étanchéité à l'air A\*3.

- DESIGN :** contemporain droit, lignes épurées.  
**SÉCURITÉ :** fermeture 2 points (standard) ou 3 points (option), système anti-soulèvement.  
**CONCEPTION :** double chariots réglables, chicane centrale réduite (30 mm).  
**COULEURS :** monocolore ou bicolore : 19 teintes standard satinées ou texturées, 7 teintes spéciales et option RAL illimité.  
**OPTIONS :** bouclier thermique, capotage inox du rail et autres options page 111.



Chicane centrale réduite. Clarté maximale.



### BOUCLIER THERMIQUE

H3



MONTANT DORMANT

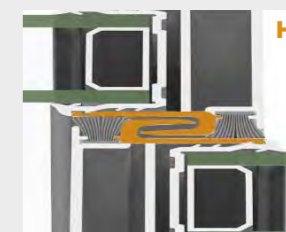

CHICANE

- A** Chicane centrale réduite de 30 mm.  
**B** Dormants neufs de 100 à 200 mm, dormant réhabilitation double rainure et dormant rénovation fixation façade aile de 43 mm.  
**C** Rupture de pont thermique sur les ouvrants et dormants.  
**D** Vitrage standard de 28 mm 4 / 20 / 4 à faible émissivité avec intercalaire Warm edge et gaz argon.  
**E** Rail aluminium (capotage inox en option).  
**F** Deux chariots réglables par vantail coulissant.  
**G** Embout de finition.  
**H** Bouclier thermique : chicane isolée (H1), boucliers sur les traverses (H2) et les montants dormants (H3) (en option).





# COULISSANT OPTIMO ALU



- DESIGN :** droit ou galbé.  
**SÉCURITÉ :** fermeture 2 points (standard) ou 3 points (option), système anti-soulèvement, poignée serrure extérieure (en option).  
**CONCEPTION :** bouclier thermique, double chariots réglables et chicane centrale de 42 mm.  
**COULEURS :** monocolore ou bicolore : 19 teintes standard satinées ou texturées, 7 teintes spéciales et option RAL illimité.  
**OPTIONS :** rail, roulettes inox et autres options page 111.

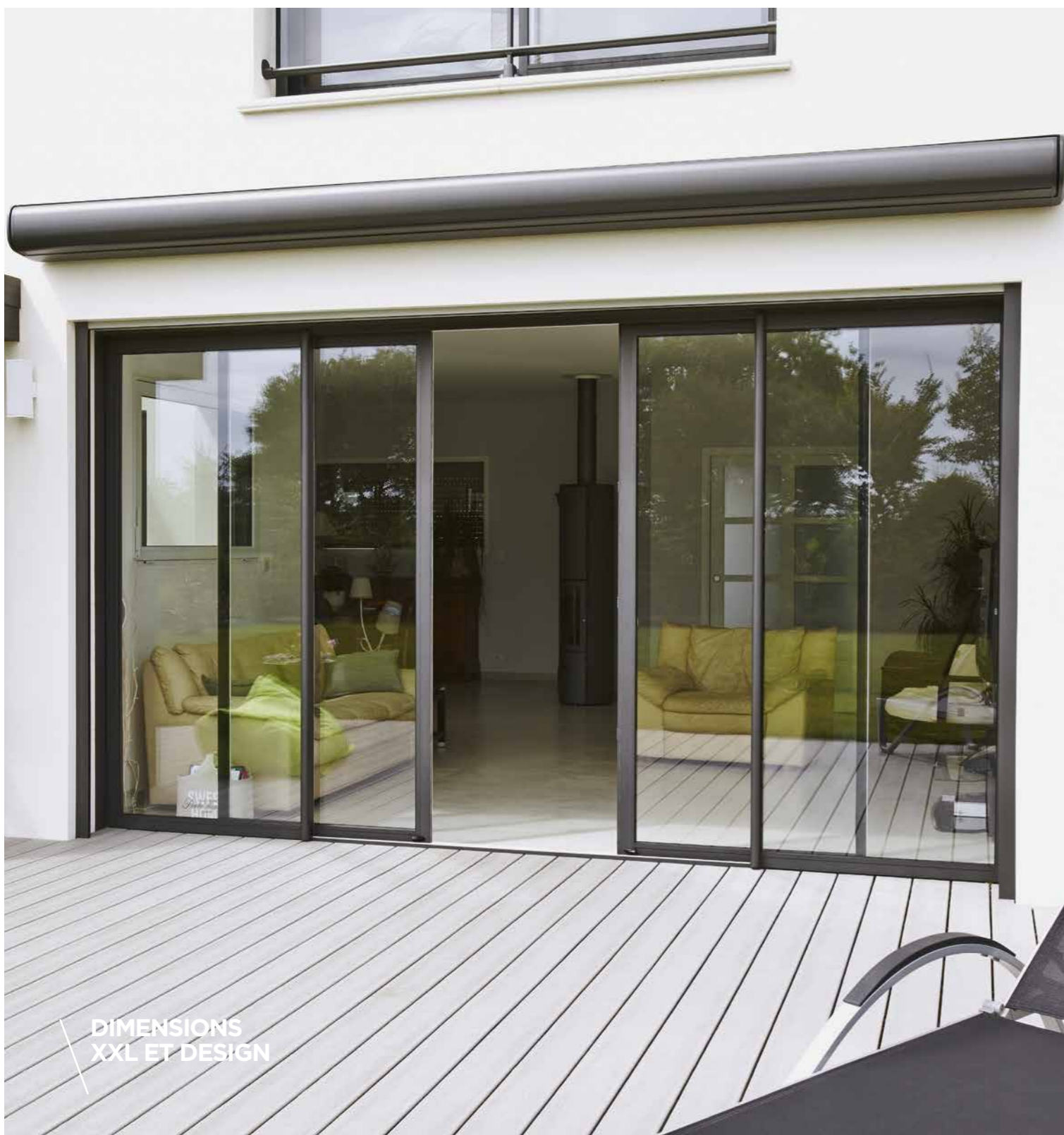

DIMENSIONS  
XXL ET DESIGN



Coulissant 3 vantaux 3 rails 9016 satiné.

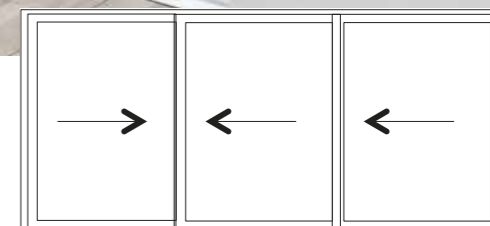

Chicane centrale, design galbé. Chicane centrale, design droit. Traverses intermédiaires.

**COULISSANT 4 VANTAUX 2 rails.**  
 H 2150 x L 4300 mm.  
 Seuil encastré de 40 mm.  
 7016 texturé monocolore.

**PERFORMANCE THERMIQUE**  
**Uw jusqu'à 1,6 W / (m².K)**  
 Pour un coulissant 4 vantaux –  
 2 rails de H 2180 x L 4300 mm  
 équipé d'un vitrage isolant  
 4 / 20wena / 4FE.  
 Étanchéité à l'air A\*3.

LES FENÊTRES ALUMINIUM



# COULISSANT ET GALANDAGE OPTIMO ALU

VOTRE EXTÉRIEUR  
S'INVITE À L'INTÉRIEUR



**GALANDAGE 1 VANTAIL 1 RAIL** H 2150 x L 1000 mm.  
9016 satiné monocolore avec poignée de manœuvre ergonomique (en option).

PERFORMANCE THERMIQUE  
**Uw jusqu'à 1,7 W / (m<sup>2</sup>.K)**  
Pour une baie de  
H 2180 x L 2600 mm  
équipée d'un vitrage isolant  
4 / 20wena / 4FE.  
Étanchéité à l'air A\*3.

- DESIGN :** droit ou galbé.  
**SÉCURITÉ :** fermeture 2 ou 3 points (option), système anti-soulèvement.  
**CONCEPTION :** bouclier thermique et double chariots réglables.  
**COULEURS :** monocolore ou bicoloré : 19 teintes standard satinées ou texturées, 7 teintes spéciales et option RAL illimité.  
**OPTIONS :** galandage isolé.

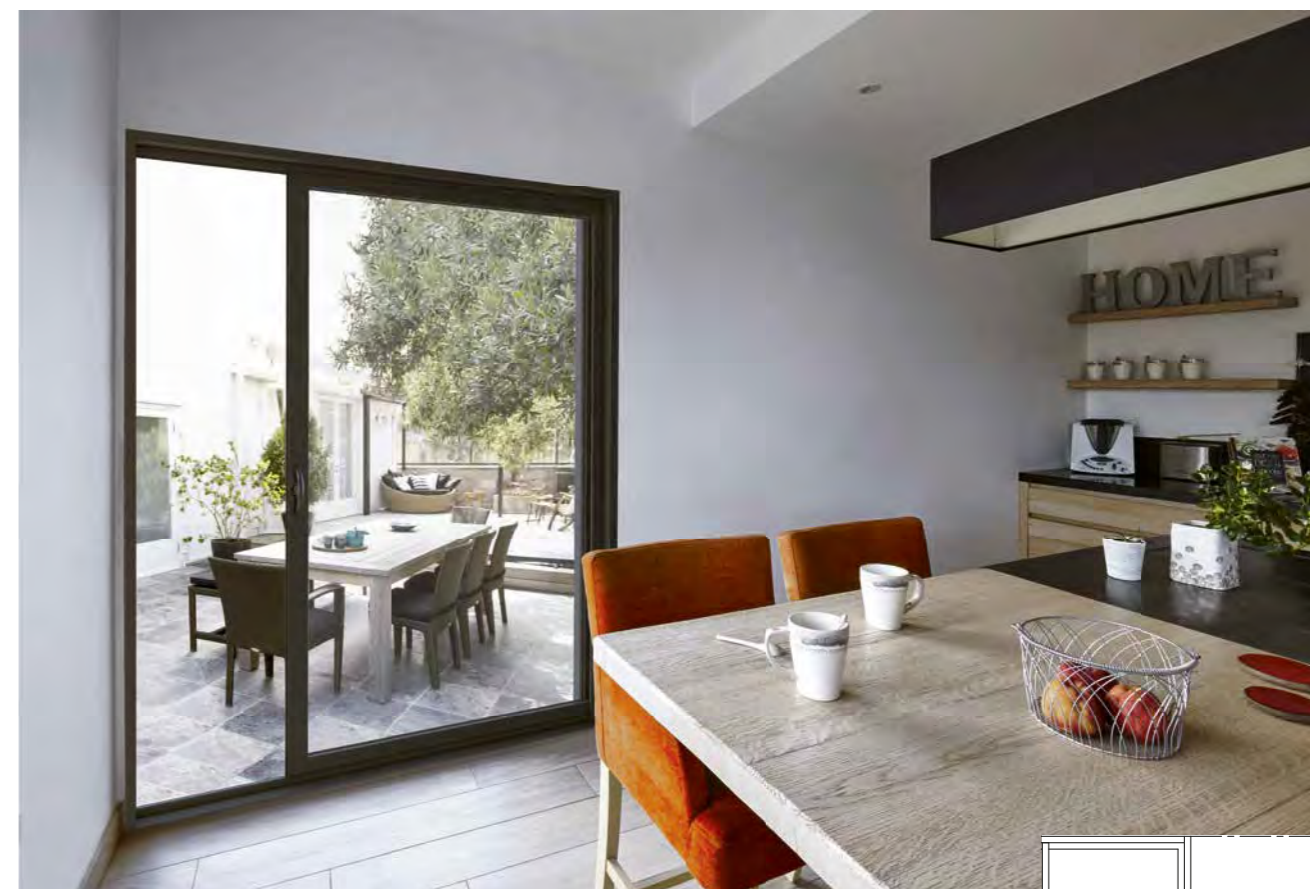

Galandage 1 vantail H 2150 x L 1400 mm.

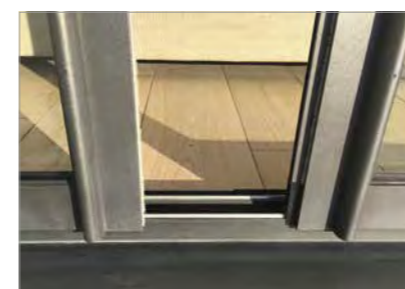
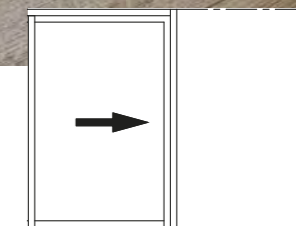

Montant chicane extérieur servant de poignée uniquement pour les 2 vantaux.

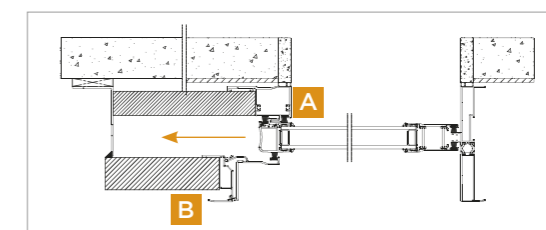

- A** Pas de cochonnet extérieur.
- B** Rainure à Placo.

Galandage 1 rail 1 vantail ou 2 rails 2 vantaux. Option cadre dormant isolé prêt à poser. Possibilité d'encastrement 30 mm.  
Largeur de passage tableau :  
- avec VR : -99,5 mm  
- sans VR : -68,5 mm

**LES VANTAUX S'EFFACENT  
DANS LES CLOISONS**  
pour permettre un passage maximal



# COULISSANT ET GALANDAGES

## OPTIONS



ESPRIT ATELIER  
D'ARTISTE

**COULISSANT 3 VANTAUX** H 2150 x L 2400 mm.  
Monocolore 7016 texturé avec traverses intermédiaires,  
petits-bois incorporés laqués de 26 x 8 mm et panneaux  
de soubassement.

PERFORMANCE THERMIQUE  
**Uw : 1,8 W / (m2.K)**  
Pour un couissant 3 vantaux  
H 2180 x L 3500 mm équipé d'un  
vitrage isolant 4 / 20wena / 4FE  
Étanchéité à l'air A\*3.

### SEUILS



Seuil de 20 mm conforme  
à la réglementation d'accès aux  
personnes à mobilité réduite (PMR).  
Pose sur sol fini.



Possibilité d'encastrement du seuil  
de 20 ou 40 mm pour les coulissants  
et 30 mm pour le galandage.



OPTIMO ALU : rails et roulettes inox.



PRIMO ALU : capotage inox du rail.

### POIGNÉES EN STANDARD



Sur le blanc : poignée de manoeuvre  
sur le vantail principal.



Sur le blanc : poignée intégrée au  
profil sur vantail secondaire.  
Design droit.



Sur la couleur H ≥ 1650 mm :  
poignée de manoeuvre  
ergonomique sur vantail principal  
et secondaire.

### POIGNÉES INTÉRIEURES (EN OPTION)

Possibilité d'assortir la  
couleur des poignées  
à la menuiserie.

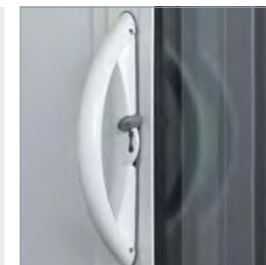

Poignée de manoeuvre  
ergonomique pour les coulissants  
de couleur. En option pour  
les coulissants blancs.

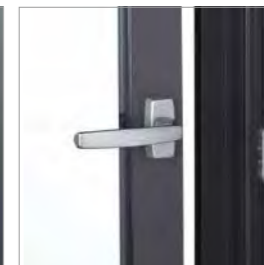

Poignée rotative.



Poignée Feeling, utilisation  
intuitive. Le coulissant s'ouvre  
et se referme avec le mouvement  
de la poignée qui l'accompagne.

### POIGNÉES EXTÉRIEURES (EN OPTION)

Possibilité d'assortir la  
couleur des poignées  
à la menuiserie.



Poignée de tirage extérieure.



Poignée de tirage  
ergonomique extérieure.



Poignée serrure, 3 clés.



# PORTE GRAND TRAFIC



ROBUSTESSE ET CERTIFICATIONS

**PORTE GRAND TRAFIC** H 2215 x L 1800mm  
Barillet standard, barre de tirage, seuil 20 mm  
et gâche basse du semi-fixe solidaire du seuil.  
9005 texturé.

PERFORMANCE THERMIQUE  
**Ud = 1,7 - Sw = 0,43 - TLw = 056\***  
\*Pour une porte 2 vantaux  
H 2180 x L 1900 mm  
avec un double vitrage de 28 mm  
44.2 / 16wena / 4FE.  
Étanchéité à l'air A\*3.

Menuiserie à profils renforcés, adaptée pour les entrées résidentielles, les locaux de bureaux ou de profession libérale accueillant du public.

## FERMETURE ANTI-PANIQUE : LES CONFIGURATIONS

### PORTE 1 VANTAIL

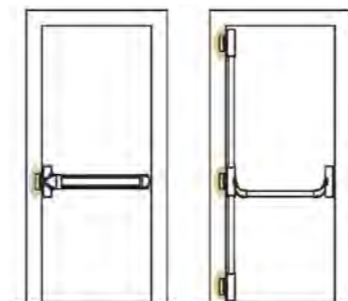

Barre anti-panique ou pushbar 1 point ou 3 points de fermeture.

### PORTE 2 VANTAUX

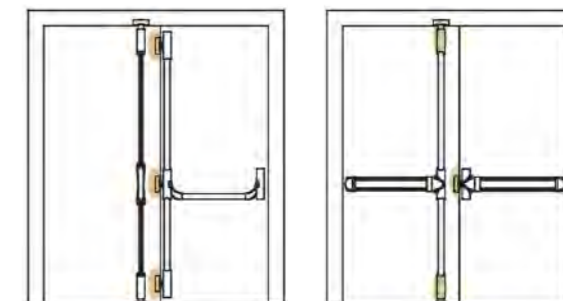

Barre anti-panique 1 point ou 3 points de fermeture + crémone pompier sur semi-fixe.



- 1 - Ouverture intérieure et extérieure
- 2 - Compatibilité totale avec les autres gammes et large choix d'habillage
- 3 - Certification des issues de secours CE
- 4 - Gâche basse du semi-fixe solidaire du seuil (prête à poser)



Gâche basse du semi-fixe solidaire du seuil.

## LES CERTIFICATIONS



Détail des certifications p. 150.





### PAUMELLES

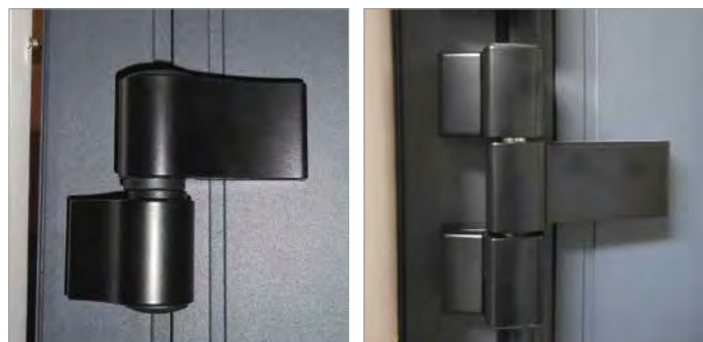

Paumelle 3D en applique.

Paumelle 3D déportée en applique, utilisée pour l'option anti-pince-doigts niveau 1.

### ACCESSOIRES



#### FERME PORTE À GLISSIÈRE

- Freinage à l'ouverture réglable.
- À-coup final accélérable (7° - 0°).
- Fermeture entièrement contrôlée avec vitesse réglable.
- Retardement à la fermeture.

- Poids de la porte maxi : 110 kg
- Hauteur maxi : 2390 mm
- Largeur maxi : 1350 mm



#### RÈGLE GÉNÉRALE DES COULEURS ET DES ACCESSOIRES

- Menuiseries blanches : accessoires blancs.
- Menuiseries autres couleurs : accessoires noirs.

#### Nuancier 19 teintes standard

monocouleur ou bicouleur, satinées et texturées, 7 teintes spéciales et RAL illimité en option.



#### TEXTURÉS



#### SATINÉS



#### BRILLANTS



#### AUTRES



#### SPÉCIALES



### POIGNÉES



Poignée Atlanta béquille avec plaque.



Poignée Atlanta béquille avec rosace (ensemble intérieur / extérieur).



Poignée Tōkyō béquille avec rosace (ensemble intérieur seul).



Poignée aileron hauteur 300 mm.



Bandeau magnétique conforme à la NF S 61 937.

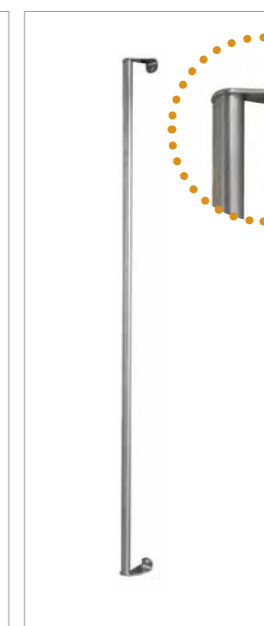

Barre de tirage hauteur 1 mètre ou 2 mètres.



Poignée demi-lune entraxe 300 mm.

### QUINCAILLERIE ISSUE DE SECOURS



Barre anti-panique conforme à la NF EN 1125.



Crémone pompier conforme à la NF EN 179.



Push barre anti-panique conforme à la NF EN 1125.



# LES FENÊTRES PVC

## UNOPVC

SIMPLICITÉ ET  
EFFICACITÉ

Ouvrant de 70 mm  
Design contemporain



## OPTIMOPVC

PERSONNALISATION  
ET RAFFINEMENT

Ouvrant de 70 mm  
Design contemporain  
ou traditionnel  
Possibilité de menuiseries  
complexes



## ALTIMOPVC

ÉLÉGANCE ET  
SÉCURITÉ

Ouvrant de 80 mm  
Design contemporain  
Quincaillerie sécurité





# LES + DES MENUISERIES PVC

CHOISISSEZ LE SUR-MESURE ET LES PERFORMANCES THERMIQUES ET ACOUSTIQUES DES MENUISERIES PVC. DURABLES ET QUALITATIFS, NOS PROCÉDÉS DE FINITION COULEUR PERMETTENT DE MULTIPLES POSSIBILITÉS (SELON LES GAMMES).

## 1 \ LES PERFORMANCES

THERMIQUE : **UW jusqu'à 0,9 W / (m<sup>2</sup>.K)\*.**

ÉTANCHÉITÉ : **A\*4**, seuil à rupture de pont thermique et PMR réponse à la RT 2012 et aux futures réglementations thermiques.

AFFAIBLISSEMENT ACOUSTIQUE : **R<sub>Atr</sub> de 26 à 40 dB.**

### Tableau comparatif des performances thermiques

	Uw (coefficient thermique de la menuiserie)	Ug (coefficient thermique du vitrage)
4 / 20wena / 4FE	1,3	1,1
44.2S / 16wena / 4FE	1,3	1,1
4FE / 12wena / 4 / 12 / wena / 6FE	0,9	0,7

\*Pour une fenêtre 1 vantail à frappe de H 1480 x L 1250 mm (dimensions conventionnelles).

## 2 \ LE DESIGN : FENÊTRE ET BAIE COULISSANTE

### LA FRAPPE



Design contemporain, profils galbés.



Panneaux de soubassement, plate-bande.

### LE COULISSANT, chicane centrale de 35 mm



Design galbé.



Design droit.

## 3 \ LA SÉCURITÉ

**SUR LA FRAPPE** : points de verrouillage galets champignons avec gâche anti-arrachement.

**SUR LA FRAPPE ET LE COULISSANT** : poignée rotative Secustik® avec système de fermeture multipoints.

## 4 \ LE SUR-MESURE

Possibilités de formes :

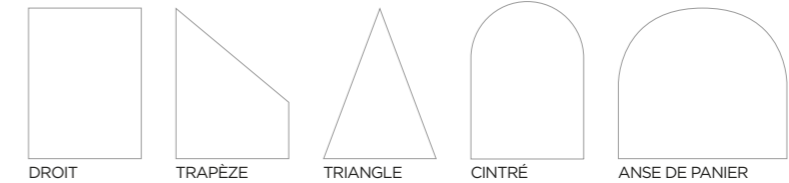

## 5 \ LES COULEURS

### Nuancier de 21 teintes.

#### TEXTURÉS



#### SATINÉS



#### BRILLANTS



#### SPÉCIALES

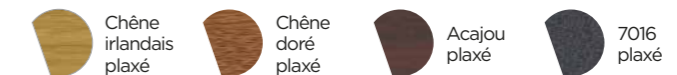

## 6 \ LA FAISABILITÉ EN NEUF, RÉNOVATION ET RÉHABILITATION



Pose en applique. La menuiserie est posée et fixée sur la face intérieure de la maçonnerie. S'adapte pour recevoir toute épaisseur d'isolation.



Remplacement de votre ancienne fenêtre sans aucune dégradation. Le dormant existant est conservé.



Remplacement de votre ancienne fenêtre ou porte en totalité.



# LES BEAUX CHANTIERS PVC

ISOLATION THERMIQUE ET ACOUSTIQUE, SUR-MESURE, COULEUR, ROBUSTESSE, FACILITÉ DE NETTOYAGE, LE PVC RÉPOND À TOUTES VOS ATTENTES, EN NEUF COMME EN RÉNOVATION.

NEUF



Ensemble composé de 20 menuiseries PVC plaxées 7016 et de 6 grandes portes grand trafic aluminium 7016 texturées.

RÉNOVATION

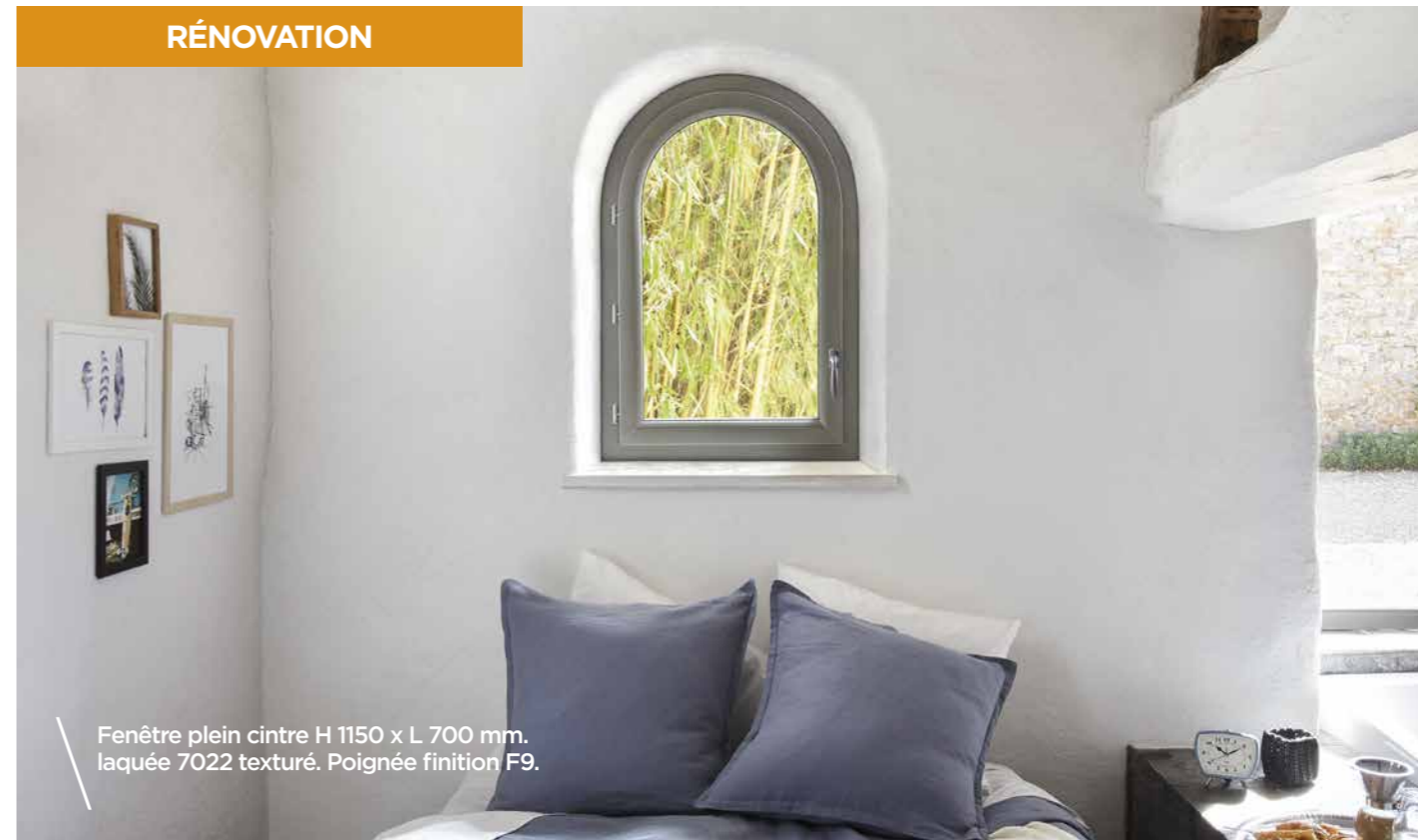

Fenêtre plein cintre H 1150 x L 700 mm. laquée 7022 texturé. Poignée finition F9.



Ensemble composé de fenêtres 2 vantaux 9016 avec impostes en cintre surbaissé et petits-bois collés.

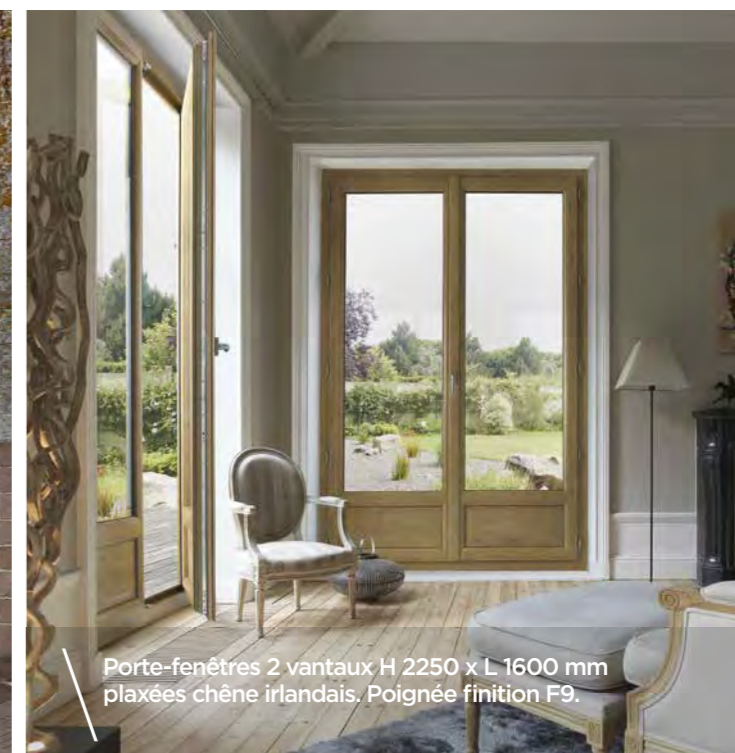

Porte-fenêtres 2 vantaux H 2250 x L 1600 mm plaxées chêne irlandais. Poignée finition F9.

LES FENÊTRES PVC

Ensemble composé de 60 menuiseries PVC 9016 et de portes d'entrée Silver Maory.

Couissant PVC 9016.



SIMPLICITÉ  
ET EFFICACITÉ



- DESIGN :** contemporain.  
**SÉCURITÉ :** poignée Secustick®.  
**CONCEPTION :** dormant et ouvrant de 70 mm.  
**FORMES :** droite, trapèze, triangle, cintrée, etc.  
**COULEURS :** teinté dans la masse ou laqué.  
**OPTIONS :** oscillo-battant, serrure, petits-bois incorporés uniquement, seuil PMR.

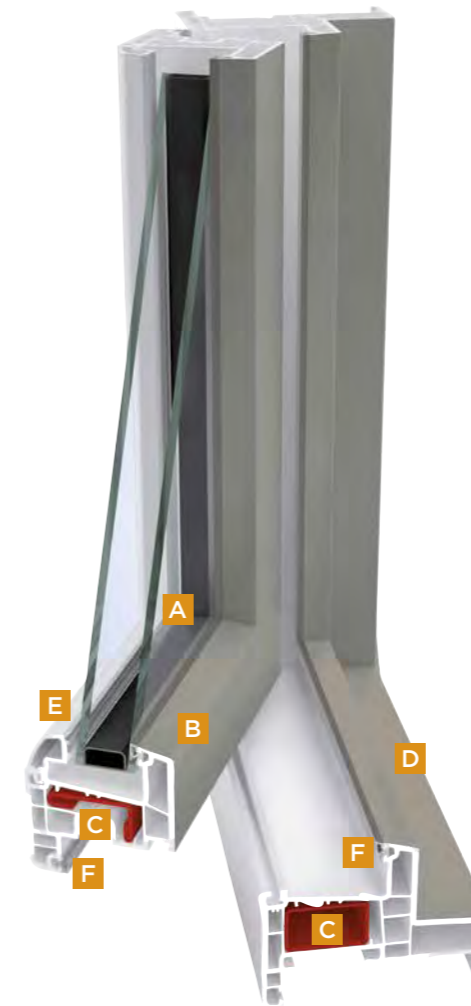

### CONCEPTION 70 MM UNO PVC

- A** Double vitrage standard de 28 mm : 4 / 20 / 4 à faible émissivité, intercalaire isolant Warm Edge noir, avec gaz argon ( $U_w = 1,3 \text{ W} / \text{m}^2 \cdot \text{K}$ ).
- B** Ouvrant multi-chambres de 70 mm.
- C** Fenêtre renforcée dans les ouvrants et le dormant, selon certification.
- D** Dormant neuf monobloc pour doublage de 70 à 200 mm ou dormant rénovation avec aile de recouvrement de 30, 40 ou 60 mm.
- E** Parclose galbée contemporaine.
- F** Joints d'étanchéité sur les ouvrants et les dormants.



Poignée décentrée.



Fenêtre 2 vantaux équipée d'un volet roulant incorporé.

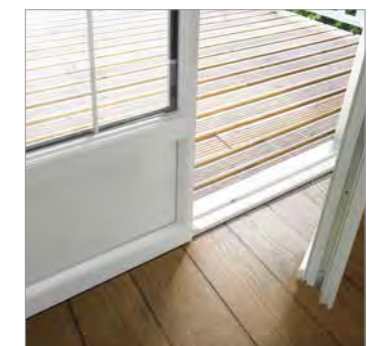

Seuil PMR.

**FENÊTRE 1 VANTAIL** blanc teinté dans la masse  
 H 1050 x L 1000 mm.  
 Parclose contemporaine.  
 Oscillo-battant (en option).

**PERFORMANCE THERMIQUE**  
 **$U_w$  jusqu'à  $1,0 \text{ W} / (\text{m}^2 \cdot \text{K})$**   
 Pour une fenêtre 1 vantail  
 de H 1480 x L 950 mm équipée  
 d'un triple vitrage isolant  
 4FE / 12wena / 4 / 12wena / 6FE.  
 Étanchéité à l'air A\*4.





**SUR-MESURE**  
Une multitude de possibilités esthétiques, de formes, d'options.

- DESIGN :** contemporain ou traditionnel et poignée centrée (en standard).  
**SÉCURITÉ :** poignée Secustik® (en standard) et pack sécurité en option (cf. p.154).  
**CONCEPTION :** dormant et ouvrant de 70 mm.  
**FORMES :** droite, trapèze, triangle ou cintrée.  
**COULEURS :** teinté dans la masse, plaxé ou laqué.  
**OPTIONS :** oscillo-battant, serrure, petits-bois incorporés ou collés et seuil PMR.

PERSONNALISATION  
ET RAFFINEMENT

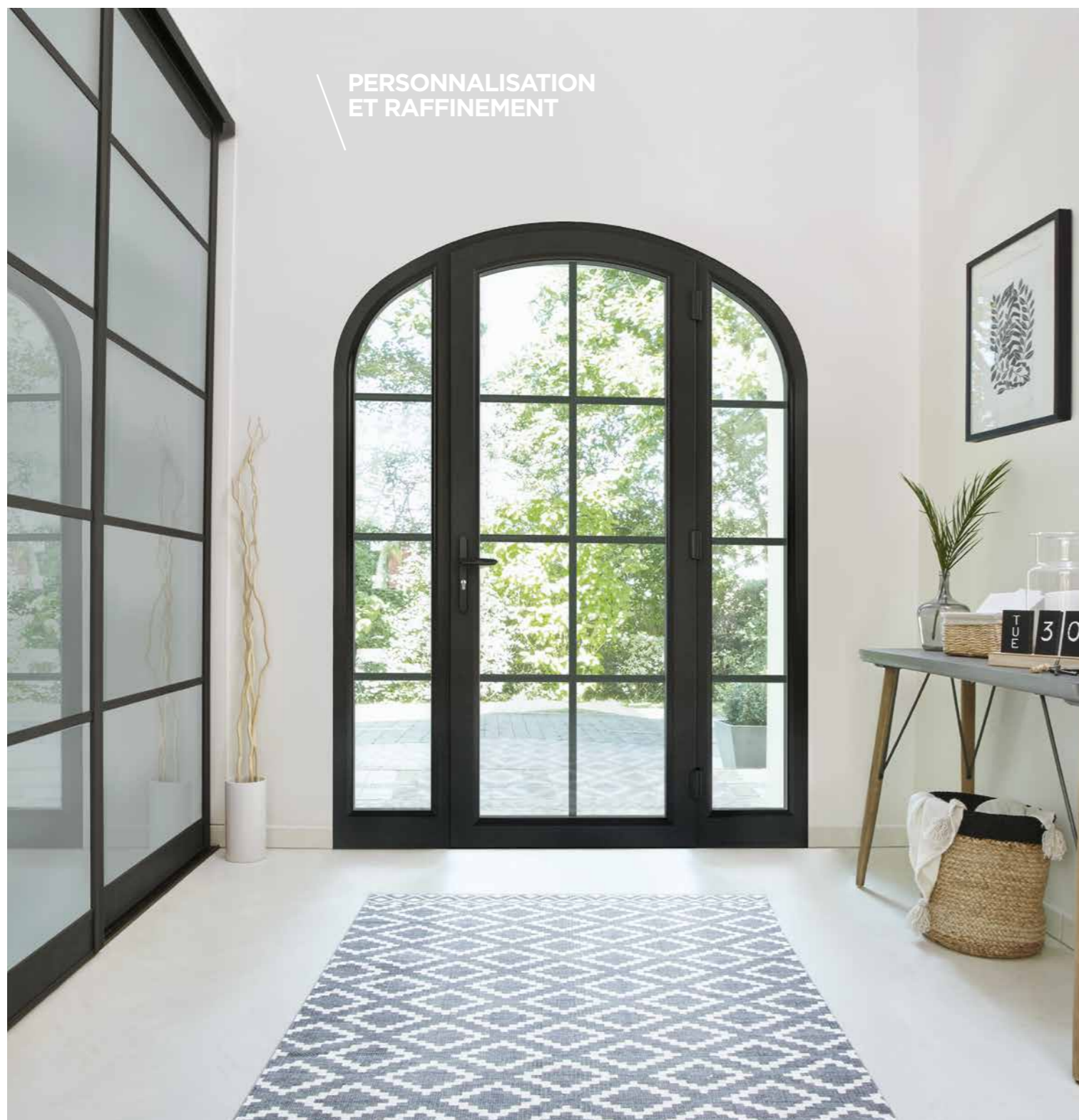

- A** Double vitrage standard de 28 mm: 4 / 20 / 4 à faible émissivité, intercalaire isolant Warm Edge noir, avec gaz argon.
- B** Ouvrant multi-chambres de 70 mm.
- C** Fenêtre renforcée dans les ouvrants et dormant selon certification.
- D** Dormant neuf monobloc pour doublage de 70 à 200 mm ou dormant rénovation avec aile de recouvrement de 30, 40, ou 60 mm.
- E** Parclose galbée (contemporaine).
- F** Parclose moulurée (traditionnelle).
- G** Rejet d'eau avec embouts de finition.
- H** Joints d'étanchéité sur les ouvrants et les dormants.



**Secustik®**

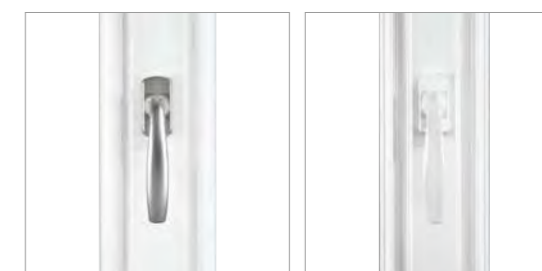

Battement central galbé contemporain.

Battement central mouluré traditionnel.



Oscillo-battant (en option).

Cache-fiche turlupet (en option).

Panneau plate-bande design traditionnel (en option).

Fausse crémone (en option) en applique possible en plusieurs coloris (blanc, ton laiton ou fer patiné).

**ENSEMBLE EN ANSE DE PANIER**

comprenant une porte fenêtre 1 vantail H 2150 x L 900 mm et deux fixes latéraux H 2150 x L 350 mm avec petits-bois incorporés. Laqué 2100 texturé.

**PERFORMANCE THERMIQUE**  
**Uw jusqu'à 1,0 W / (m².K)**

Pour une fenêtre 1 vantail de H 1480 x L 950 mm équipée d'un vitrage isolant 4FE / 12wena / 4 / 12wena / 6FE. Étanchéité à l'air A\*4.



ÉLÉGANCE  
ET SÉCURITÉ



**DESIGN :** contemporain, poignée centrée et panneau plate-bande (en standard).

**SÉCURITÉ :** pack sécurité : galets champignons et gâche anti-arrachement, poignée Secustick®, verrouillage du semi-fixe.

**CONCEPTION :** ouvrant de 80 mm à rejet d'eau intégré.

**FORMES :** droite, trapèze, triangle.

**COULEURS :** teinté dans la masse, plaxé ou laqué.

**OPTIONS :** oscillo-battant, serrure, petits-bois incorporés, seuil PMR.

**SÉCURITÉ**  
renforcée en standard



**A** Double vitrage standard de 28 mm : 4 / 20 / 4 à faible émissivité avec gaz argon, intercalaire isolant Warm Edge noir.

**B** Ouvrant galbé multi-chambres de 80 mm à rejet d'eau intégré.

**C** Joints affleurants sur vitrage.

**D** Dormant neuf monobloc pour doublage de 70 à 200 mm ou dormant rénovation avec aile de recouvrement de 30, 40 ou 60 mm.

**E** Menuiserie renforcée suivant certification.

**F** Joints d'étanchéité sur ouvrants et dormants.

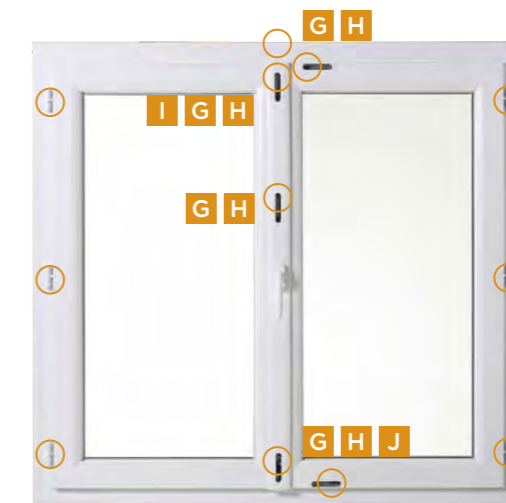

Fenêtre 2 vantaux présentée aux dimensions H 1200 x L 1350 mm avec 6 points de verrouillage anti-arrachement et 6 points d'ancrage entre les ouvrants et le dormant.

**Secustick®**



Le système empêche toute manipulation de la poignée par l'extérieur.

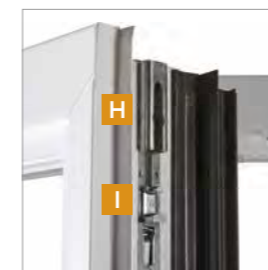

**I** Déverrouillage automatique du vantail secondaire en partie haute pour une facilité d'utilisation. Le galet de verrouillage **G** vient s'ajuster dans une gâche de sécurité **H** = point de verrouillage.

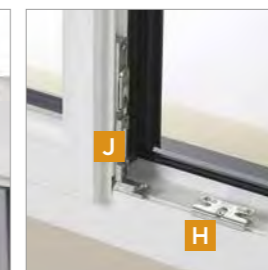
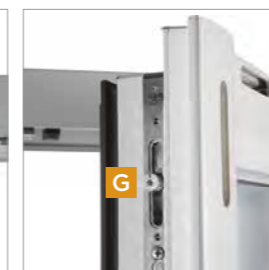

Point de verrouillage bas avec gâche de sécurité anti-arrachement.

## PORTE-FENÊTRE 2 VANTAUX

Plaxage 7016 texturé H 2250 x L 1800 mm.

## FENÊTRES 2 VANTAUX OSCILLO-BATTANTS

Plaxage 7016 texturé. H 1650 x L 1600 mm.

## PERFORMANCE THERMIQUE

**Uw jusqu'à 1,1 W / (m<sup>2</sup>.K)**

Pour une fenêtre 1 vantail H 1480 x L 950 mm équipée d'un triple vitrage isolant.

4FE / 14wena / 4 / 14wena / 6FE.



# COULISSANT PVC



- DESIGN :** contemporain, finesse des profils, chicane centrale 35 mm.  
**SÉCURITÉ :** poignée Secustik® avec système anti-soulèvement, crémone 3 points à crochets.  
**CONCEPTION :** dormant de 75 mm avec bouclier thermique.  
**COULEURS :** blanc teinté dans la masse, plaxé et laqué.  
**OPTIONS :** seuil PMR, triple vitrage, serrure, soubassement.



Chicane incurvée, la plus fine du marché.



Chicane droite.

## BOUCLIER THERMIQUE

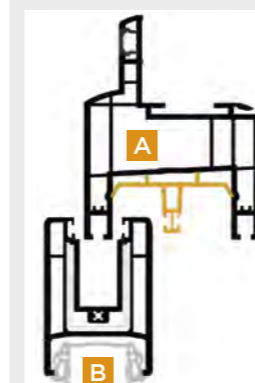

COUPE VERTICALE

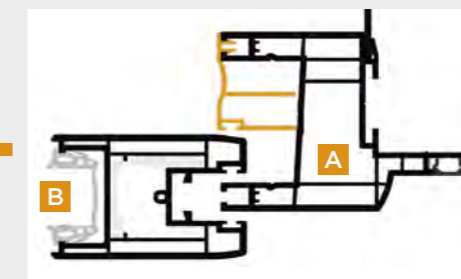

COUPE HORIZONTALE

**A** Dormant multi-chambres de 75 mm équipé d'un bouclier thermique.

**B** Ouvrant de 46 mm.



Poignée rotative finition F9 (option).

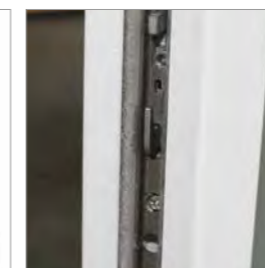

Crémone à crochets.



Seuil PMR pour pose sol fini.

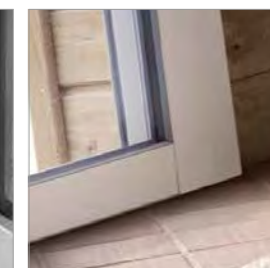

Montage en portefeuille (identique au coulissant aluminium).

### COULISSANT PVC 2 VANTAUX 2 RAILS

H 2150 x L 1600 mm. 7016 avec poignée rotative et seuil PMR (en option).

### PERFORMANCE THERMIQUE Uw jusqu'à 1,4 W / (m².K)

Pour un coulissant 2 vantaux 2 rails de H 2150 x L 2350 mm équipé d'un vitrage isolant 4 / 20wena / 4FE et d'un bouclier thermique.



# OSCILLO-COULISSANT PVC



**DESIGN :** contemporain et classique, parclofes galbées ou moulurées.  
**CONCEPTION :** 70 mm.  
**SÉCURITÉ :** crémone périphérique.  
**COULEURS :** blanc teinté dans la masse, plaxé et laqué.  
**OPTION :** triple vitrage.

CONFORT THERMIQUE  
ET ISOLATION ACOUSTIQUE



## LE PRINCIPE DE L'OSCILLO-COULISSANT 1 FIXE ET 1 VANTAIL MOBILE

- 2 positions possibles :
- en oscillo-battant pour aérer la maison
  - ouvert en déportant le vantail coulissant devant la partie fixe.



Position fermée.



Position oscillo-battant.



Position ouverte.

**OSCILLO-COULISSANT 1 VANTAIL 1 FIXE**  
9016 satiné.  
H 2150 x L 1300 mm.

**PERFORMANCE THERMIQUE**  
**Uw jusqu'à 1,2 W / (m<sup>2</sup>.K)**  
Pour un coulissant 1 vantail -  
1 fixe de H 2150 x L 2410 mm  
équipé d'un triple vitrage  
4FE / 10wena / 4 / 10wena / 4FE.



# LES VOLETS ROULANTS

AVEC LES  
VOLETS  
ROULANTS,  
maîtrisez la lumière  
et la chaleur tout au  
long des saisons et  
préservez votre  
intimité en toute  
sécurité.





# LES VOILETS ROULANTS

## POSE EN NEUF

### 1 \ VOILET ROULANT INCORPORÉ (VRI) À DÉBORD INTÉRIEUR

Le volet roulant est intégré à la menuiserie et le coffre est visible depuis l'intérieur de la maison.

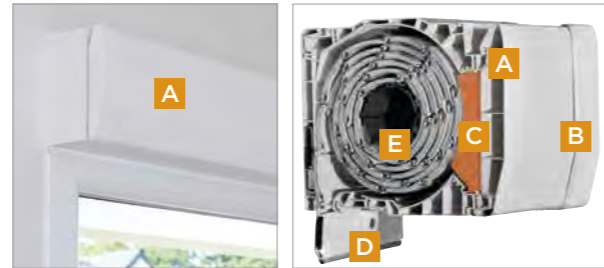

- A** Coffre à débord intérieur, hauteur standard de 190 mm avec grille de ventilation (en option).
- B** Joue de coffre.
- C** Isolation thermique et acoustique en standard. En option: isolation thermique renforcée et acoustique (jusqu'à  $D_{n,e,w} \geq 52$  (-1;-4)).
- D** Lame finale en aluminium au coloris de la fenêtre.
- E** Lames PVC ou Aluminium de 37 ou 50 mm.

#### PERFORMANCES

THERMIQUE :  $\Delta R$  jusqu'à 0,27  
**Coffre Uc : (0,74 + (0,01/Lc))**  
 ÉTANCHÉITÉ : **A\*3 - E\*7A - V\*A3 / V\*A2.**  
 Une réponse à la **RT2012.**

- **Tablier aluminium 10 coloris possibles** satinés en fonction de la menuiserie (3004, 5024, 6021, 7038, 1015, 7016, 7035, 7039, 9001, 9005).
- **Tablier PVC 3 coloris possibles** satinés en fonction de la couleur de la menuiserie (9016, 1015, 7035).



### 2 \ DEMI-LINTEAU

Invisible à l'intérieur comme à l'extérieur.



- A** Isolation thermique renforcée et acoustique.
- B** Coffre posé sur la fenêtre, intégrant l'axe du volet roulant.
- C** Lames PVC de 50 mm ou lames aluminium isolées double paroi, de 37 mm et 50 mm.
- D** Coulisses aluminium en standard.
- E** Sous-face du volet roulant demi-linteau (non fournie).
- F** Demi-coffre intégré à la maçonnerie, avec sa sous-face (non-fournie).



### 1 \ VOILET ROULANT INCORPORÉ (VRI) À DÉBORD INTÉRIEUR

Le volet roulant est intégré à la menuiserie et le coffre est visible depuis l'intérieur de la maison.

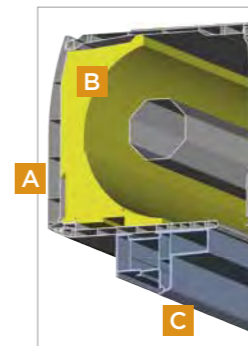

Respirez c'est  
**BUBENDORFF**



7 ans de garantie Bubendorff pièces, main d'œuvre et déplacement.

- A** Coffre à débord intérieur, hauteur standard de 200 mm avec grille de ventilation (en option).
- B** Isolation thermique et acoustique en standard. En option: isolation thermique renforcée et acoustique (jusqu'à  $D_{n,e,w} (-1;-6)$ ).
- C** Lame finale en aluminium au coloris de la fenêtre.

#### PERFORMANCES

THERMIQUE :  $\Delta R$  jusqu'à 0,25  
**Coffre Uc : (1,12+(0,21/Lc))**  
 ÉTANCHÉITÉ : **A\*3 - E\*7A - V\*A3 / V\*A2.**  
 Une réponse à la **RT2012.**

- **Tablier alu 6 coloris possibles** satinés en fonction de la menuiserie (9016, 7035, 9006, 7016, 9005, 7022).
- **Tablier PVC 2 coloris possibles** satinés en fonction de la couleur de la menuiserie (9016, 7035).



### 2 \ DEMI-LINTEAU

Invisible à l'intérieur comme à l'extérieur.



Schéma volet roulant demi-linteau.

Volet roulant demi-linteau assorti à la couleur de la menuiserie

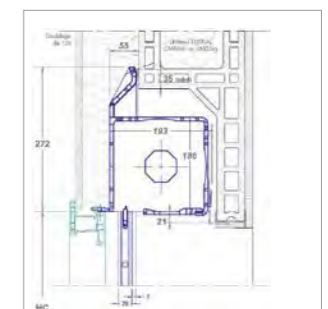

# LES VOLETS ROULANTS

## POSE EN RÉNOVATION

### 1 \ VOLET ROULANT À DÉBORD INTÉRIEUR (VRI)

Volet roulant posé sur menuiserie avec dormant rénovation.



**SOPROFEN**  
FERMETURES  
**somfy.**

**NF**  
312-308-44 /  
297-98-44 /  
316-308-59



Vue intérieure.

Vue extérieure.

- A** Coffre à débord intérieur, hauteur standard 190 mm + aile de recouvrement à partir de 40 mm.
- B** Isolation thermique et acoustique en standard. En option: isolation thermique renforcée et acoustique (jusqu'à  $D_{n,e,w} \geq 52$  (-1;-4)).
- C** Lames PVC ou lames aluminium double paroi isolée de 37 mm.
- D** Lame finale en aluminium au coloris de la fenêtre.
- E** Coulisses PVC ou ALU.
- F** Joue de coffre.

#### PERFORMANCES

THERMIQUE :  $\Delta R$  jusqu'à 0,27

Coffre Uc : (1,29 + (0,23/Lc))

ÉTANCHÉITÉ jusqu'à : A\*3 - E\*7A - V\*A3 / V\*A2.

Une réponse à la RT2012.

- **Tablier aluminium 10 coloris possibles** satinés en fonction de la menuiserie (3004, 5024, 6021, 7038, 1015, 7016, 7035, 7039, 9001, 9005).

- **Tablier PVC 3 coloris possibles** satinés en fonction de la couleur de la menuiserie (9016, 1015, 7035).



### 2 \ VOLET ROULANT À DÉBORD EXTÉRIEUR



Vue intérieure.

Vue extérieure.

Disponible uniquement en blanc.

- A** Coffre à débord extérieur, hauteur standard de 140 mm.
- B** Isolation thermique en standard.
- C** Lames PVC ou lames aluminium double paroi isolées de 37 mm.
- D** Lame finale en aluminium.
- E** Coulisses PVC.
- F** Joue de coffre.



### 1 \ VOLET ROULANT À DÉBORD INTÉRIEUR (VRI)

Volet roulant posé sur menuiserie avec dormant rénovation.



Respirez c'est  
**BUBENDORFF**

**NF**

7 ans de garantie Bubendorff pièces, main d'œuvre et déplacement.

#### PERFORMANCES

THERMIQUE :  $\Delta R$  jusqu'à 0,25

Coffre Uc : (1,12 + (0,21/Lc))

ÉTANCHÉITÉ : A\*3 - E\*7A - V\*A3 / V\*A2.

Une réponse à la RT2012.

- **Tablier alu 6 coloris possibles** satinés en fonction de la menuiserie (9016, 7035, 9006, 7016, 9005, 7022).
- **Tablier PVC 2 coloris possibles** satinés en fonction de la couleur de la menuiserie (9016, 7035).



Certifications  
**BLOCS BAIES NF**





# MANŒUVRES DES VOIETS ROULANTS

## CHOISISSEZ LA VÔTRE



**BAIES COULISSANTES 2 VANTAUX OPTIMO ALU**  
équipées de volets roulants demi-linteau avec  
tablier aluminium double paroi.

En neuf comme en rénovation,  
tous les types de manœuvres  
sont possibles.  
Demandez conseil à votre  
professionnel.

### MANŒUVRES MANUELLES ET ÉLECTRIQUES FILAIRES

#### Manœuvre par treuil



#### Manœuvre par sangle



#### Motorisation filaire



**INIS UNO**  
(modèle standard)

Commande individuelle murale  
filaire. En option : horloge  
à programmation simplifiée  
et centralisation de volets.

### MANŒUVRES ÉLECTRIQUES RADIO

#### Émetteurs

##### Standard



#### SMOOVE ORIGIN IO

Commande murale radio 1 canal.

##### Option



#### SMOOVE IO PLUME

Commande murale radio 1 canal.  
Fonction discrète (icône plume) :  
le volet remonte ou descend  
à une vitesse plus lente, ce qui  
le rend plus silencieux.

#### Option Commandes complémentaires

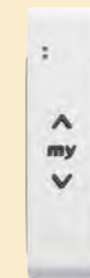

#### SITUO 1

Télécommande  
individuelle ou de  
groupe pour une  
pièce sur 1 canal.

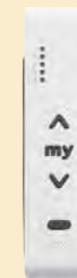

#### SITUO 5

Télécommande  
individuelle, de  
groupe ou générale  
sur 5 canaux.



#### CHRONIS IO

Fonctions horloge,  
simulateur de  
présence et  
centralisation.  
Télécommande  
compatible avec  
l'option plume.



#### NINA GROUP

Télécommande  
générale avec retour  
d'information



#### NINA TIMER

Télécommande à horloge  
pour l'automatisation de la maison  
avec gestion de scénarios



Volets roulants avec motorisation **somfy**.



Contrôlez les  
accès de votre  
maison à distance.



# FAITES ENTRER LA DOMOTIQUE CHEZ VOUS



## ALARME

Sécurisez votre maison à distance.

## VOLETS ROULANTS

Programmez l'ouverture ou la fermeture de vos volets roulants.

## PRISES ÉLECTRIQUES

Faites vivre vos appareils électriques selon vos envies.

## MULTIMÉDIA

Gérez votre musique dans toutes les pièces de la maison.

## CHAUFFAGE

Réglez la température où que vous soyez.

## ONDES WIFI

Activez et désactivez votre WIFI en un clic.

## PORTE D'ENTRÉE / PORTAIL / PORTE DE GARAGE

Pilotez à distance les ouvertures de votre maison. **Ayez le retour d'informations sur qui entre et sort de chez vous.**

## ÉCLAIRAGE

Commandez-le de façon centralisée.

VOTRE MAISON 100% CONNECTÉE

LA DOMOTIQUE



VISIONNEZ NOTRE CLIP VIDÉO SUR [SWAO.FR](http://SWAO.FR) !

Contrôlez les accès de votre maison à distance.

En votre absence, simulez une présence dans votre maison.

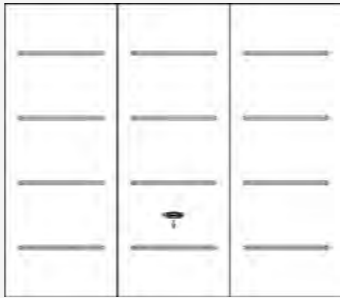

PLUS VALUE APPLICABLE SUR LES PORTES FINITION.  
SANS NERVURE LISSE.

	ESTHÉTIQUE	PORTE DE GARAGE BASCULANTE SIMPLE PAROI	PORTE DE GARAGE BASCULANTE ISOLÉE NOVISO
ACIER			
			
			

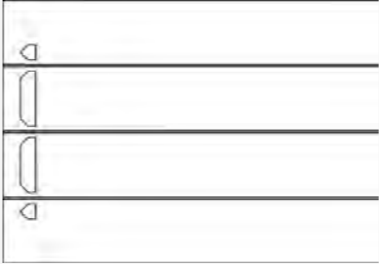
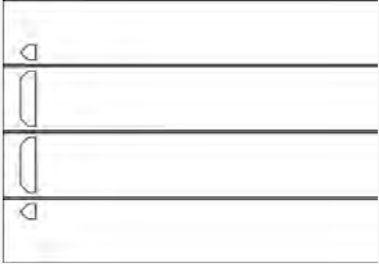
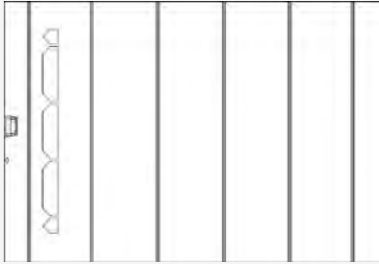
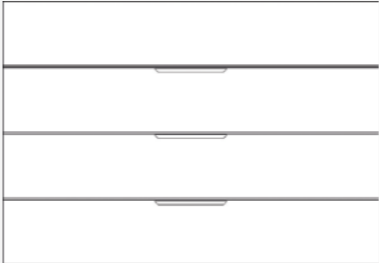
PORTE DE GARAGE SECTIONNELLE ISO 20	PORTE DE GARAGE SECTIONNELLE ISO 45	PORTE DE GARAGE COULISSANTE LATÉRALE
		
		



# LES PORTES DE GARAGE



PLUS VALUE APPLICABLE SUR LES PORTES FINITION.  
SANS NERVURE LISSE.

	ESTHÉTIQUE	PORTE DE GARAGE BASCULANTE SIMPLE PAROI	PORTE DE GARAGE BASCULANTE ISOLÉE NOVISO
ALUMINIUM			
PVC			

PORTE DE GARAGE SECTIONNELLE ISO 20	PORTE DE GARAGE SECTIONNELLE ISO 45	PORTE DE GARAGE COULISSANTE LATÉRALE

LES PORTES DE GARAGE



# LE CAHIER TECHNIQUE





# COMMENT CHOISIR SES FENÊTRES ET SES PORTES ?



# MIEUX COMPRENDRE LA FENÊTRE ET LA PORTE D'ENTRÉE

CHAQUE FENÊTRE OU PORTE A UN ENSEMBLE DE BESOINS : TYPES D'OUVERTURE, FORMES, DIMENSIONS.

## LES FENÊTRES

											
	Châssis fixe	Châssis 1 vantail ouverture à la française	Châssis oscillo-battant	Châssis à soufflet	Porte-fenêtre 1 vantail avec soubassement	Fenêtre ou porte-fenêtre cintrée	Fenêtre ou porte-fenêtre 2 vantaux	Fenêtre ou porte-fenêtre 2 vantaux avec soubassement	Coulissant	Coulissant à galandage	Ensemble composé
PRIMO	●	●	●	●	●		●	●	●		●
OPTIMO	●	●	●	●	●		●	●	●	●	●
UNO	●	●	●	●	●	●	●	●	●		●
OPTIMO	●	●	●	●	●	●	●	●	●		●
ALTIMO	●	●	●	●	●		●	●	●		●

## LES PORTES D'ENTRÉE

									
	Porte 1 vantail	Porte avec imposte	Porte cintrée	Porte avec fixe ou semi-fixe	Porte double vantaux	Porte avec 2 fixes latéraux	2 vantaux et 1 fixe en battant	Ensemble composé	Ensemble composé cintré
PORTES D'ENTRÉE ACIER	●	●		●	●	●	●		
PORTES D'ENTRÉE ALU 80	●	●		●	●	●	●		
PORTES D'ENTRÉE ALU 60	●	●		●					
PORTES D'ENTRÉE PVC	●	●	●	●	●	●	●	●	●
PORTES D'ENTRÉE BOIS	●	●	●	●	●	●	●	●	●
PORTES D'ENTRÉE MIXTES	●	●	●	●	●	●	●	●	●

FXD = Fixe en dormant SFX = Semi-fixe

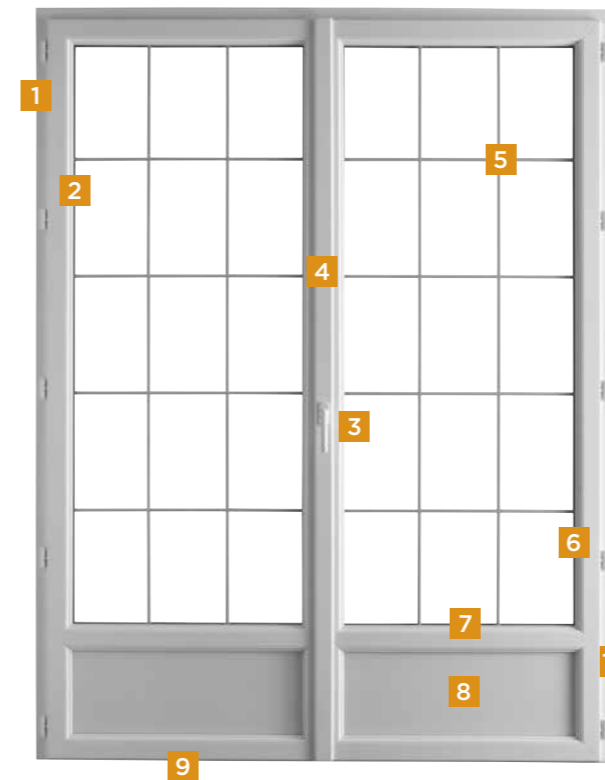

POUR TOUTES AUTRES COMPOSITIONS ou réalisations sur-mesure, l'équipe conseils SWAO est à votre écoute !

- 1 Paumelle à fiche.
- 2 Ouvrant.
- 3 Poignée.
- 4 Battement central.
- 5 Petits-bois incorporés (exemple 10x8).
- 6 Parclofes.
- 7 Traverse intermédiaire.
- 8 Soubassement.
- 9 Seuil.
- 10 Dormant.
- 11 Imposte.
- 12 Tapée d'isolation.
- 13 Semi-fixe plein.
- 14 Gâche.
- 15 Fixe en dormant vitré.
- 16 Serrure.

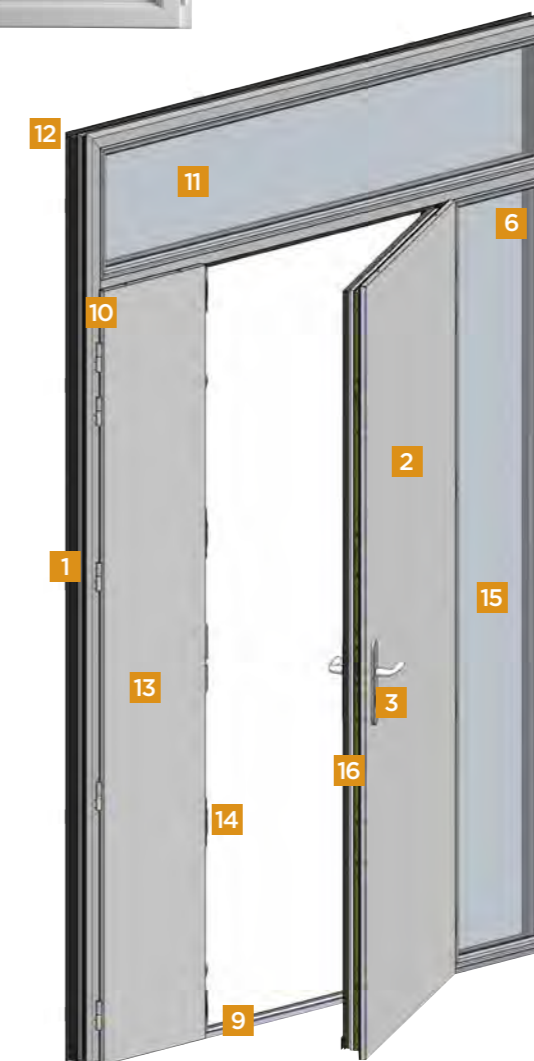



# LABELS ET CERTIFICATIONS SWAO®

**POUR LE CONTRÔLE DE LA QUALITÉ DE FABRICATION, LES ÉQUIPES TECHNIQUES SWAO RÉALISENT EN USINE DES ESSAIS AEV DE FAÇON RÉGULIÈRE.**



Banc d'essais A.E.V. (tests à l'air, à l'eau et au vent).

Test qualité, adhérence du laquage.

		Fenêtres ALU		Fenêtres PVC			Portes d'entrée					
		PRIMO	OPTIMO	UNO	OPTIMO	ALTIMO	ACIER	ALU	PVC	BOIS	MIXTE	
	Le <b>marquage CE</b> est obligatoire depuis le 1er février 2010 pour tout produit conforme aux exigences essentielles en matière de sécurité, de santé, d'environnement et de protection du consommateur.	●	●	●	●	●	●	●	●	●	●	●
	<b>L'accessibilité aux personnes à mobilité réduite</b> Nos portes et fenêtres sont conformes aux exigences réglementaires concernant l'accès des personnes à mobilité réduite. Consultez-nous pour définir les dimensions et options nécessaires.	●	●	●	●	●	●	●	●	●	●	●
	Le <b>Label Greenline</b> garantit des profils PVC sans plomb et recyclables (hors coulissant).			●	●	●			●			
	La <b>certification NF CSTB Certified Fenêtres</b> est contrôlée et délivrée par le CSTB. Elle atteste de la qualité de la fabrication des menuiseries PVC et ALU, de leurs performances mécaniques et AEV. L'AEV est un classement qui permet de mesurer la résistance aux diverses conditions climatiques et les performances à la perméabilité à l'Air (A*), de l'étanchéité à l'Eau (E*) et de la résistance au Vent (V*).	●	●	●	●	●						
	La <b>certification NF CSTB Certified BLOCS-BAIES</b> est contrôlée et délivrée par le CSTB. Elle atteste de la qualité de la fabrication des menuiseries PVC et ALU équipées de coffres de volets roulants, de leurs performances mécaniques et AEV. L'AEV est un classement qui permet de mesurer la résistance aux diverses conditions climatiques et les performances à la perméabilité à l'Air (A*), de l'étanchéité à l'Eau (E*) et de la résistance au Vent (V*).	●	●	●	●	●						
	<b>Certification délivrée par le CSTB</b> des performances thermiques et acoustiques d'une fabrication de fenêtres sous certification NF.			●	●	●						
	La <b>certification Cekal</b> atteste la résistance à la pénétration de l'humidité des joints d'assemblage, les performances acoustiques, les performances thermiques.	●	●	●	●	●						
	Créé par le SNFA, le <b>label fenêtre alu</b> est une démarche qualité pour la fabrication de fenêtres réalisées en France.	●	●									
	L' <b>éco-certification</b> atteste que nos bois (chêne) proviennent de forêts légalement gérées. Nos approvisionnements sont essentiellement issus de forêts françaises éco-certifiées PEFC. Uniquement sur les modèles : BOISSY, EVENOS, BEAUSSET et SANARY.									●		
	Le <b>label Qualicoat</b> garantit un thermolaquage de qualité et offre durabilité et esthétique.	●	●					●				●
	Le <b>label Qualmarine</b> , complémentaire au label Qualicoat, garantit, avant laquage, le traitement de surface des profils destinés à une exposition plus sévère.	●	●					●				
	Le <b>label Qualanod</b> garantit la qualité de l'anodisation des profils.	●	●									
	Ce <b>label de qualité européen</b> garantit les couleurs du nuancier 5 ans.						●					

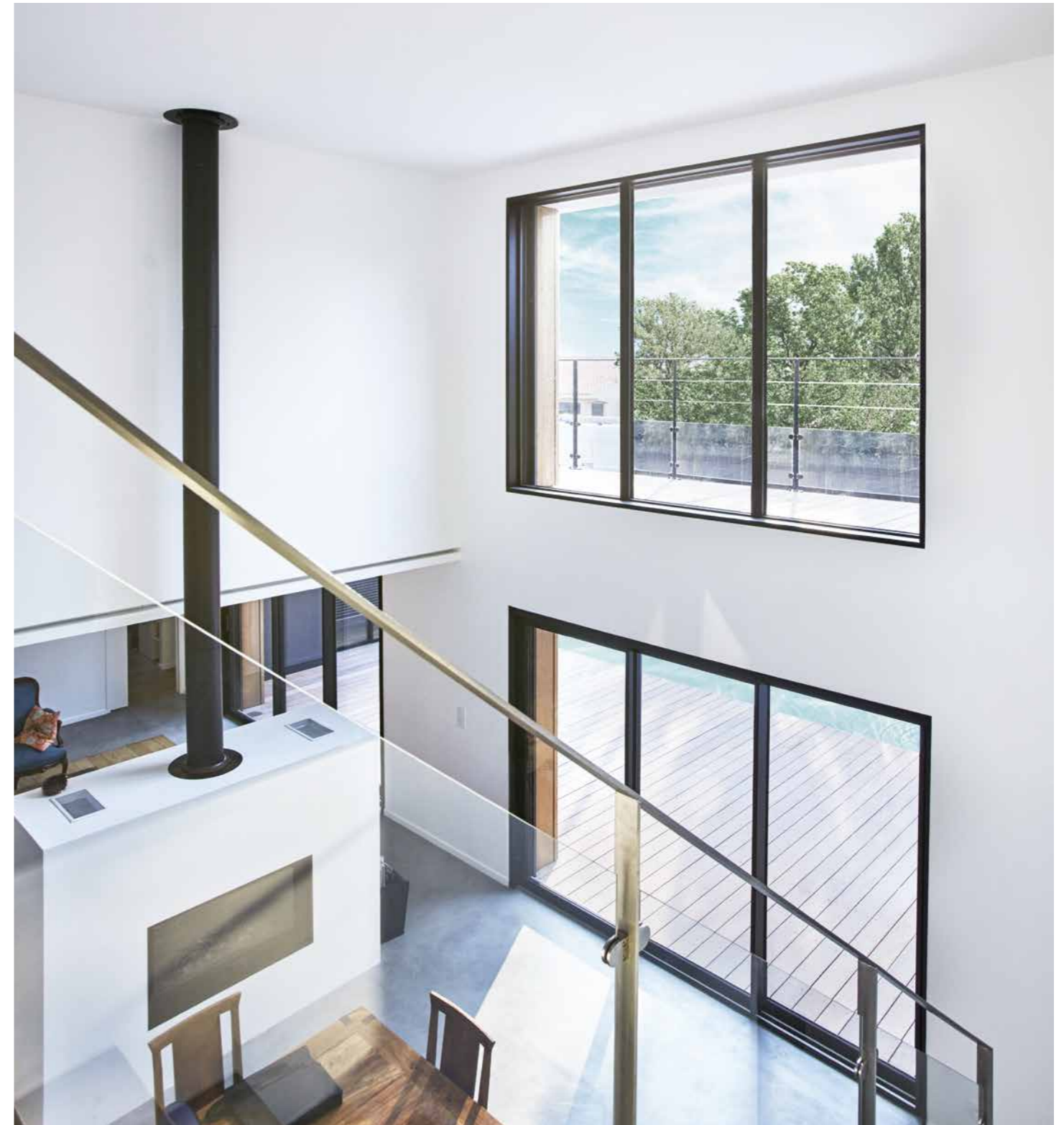



# LES OPTIONS DE VITRAGE

## ASSOCIEZ L'ESTHÉTIQUE À LA PERFORMANCE

### VITRAGES DÉCORATIFS



Sablé.

Delta clair.

Delta mat.

Imprimé 200.

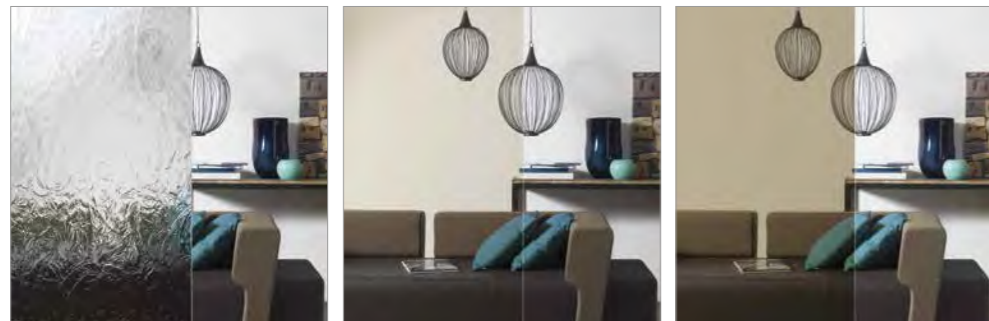

Polar clair.

Antélio clair.

Antélio Havane.

Les performances techniques, thermiques, acoustiques et de sécurité des vitrages s'associent aux options décor et petits-bois.

### PETITS-BOIS

#### Petits-bois incorporés

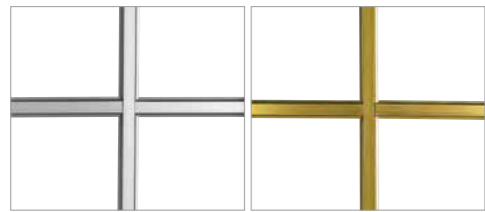

Aspect plomb 10 x 8 mm - P.

Aspect laiton 10 x 8 mm - L.

Vos petits-bois peuvent être de la couleur de votre fenêtre en bicolore comme en monocolore.

Disponibles en coloris **monocolore ou bicolore** (Blanc RAL 9016 intérieur)



Blanc 10 x 8 mm - M.

Blanc 18 x 8 mm - B. Disponibles en aspect laiton.

RAL 7016 26 x 8 mm - I. Disponibles en plaxé.

Blanc 45 x 8 mm - E.

#### Filet de Versailles

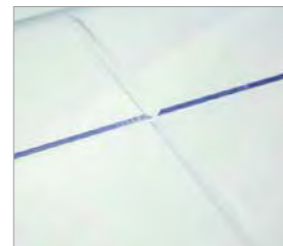

Décor ciselé dans le vitrage - V.

#### Petits-bois collés



Petits-bois collés 28 x 8 mm - C. Disponibles uniquement en PVC, en coloris Blanc, Ton pierre ou Gris.

### COMPOSITION DES VITRAGES

#### Vitrages thermiques STANDARD

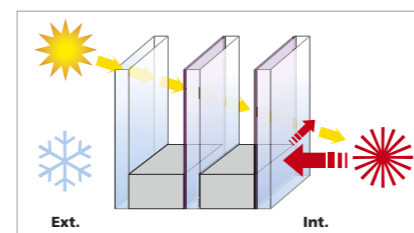
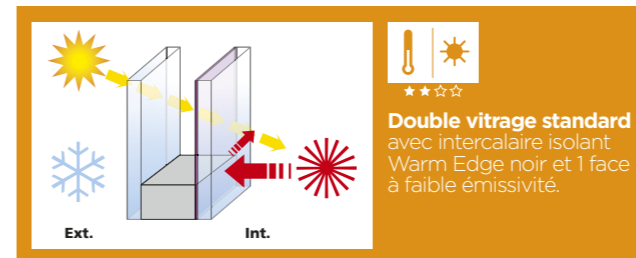

★★★★



★★★★

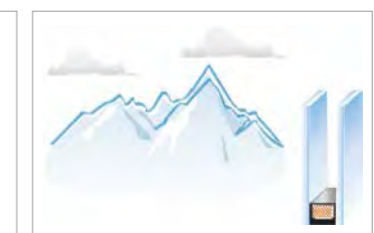

★★★★

#### Vitrages ACOUSTIQUES

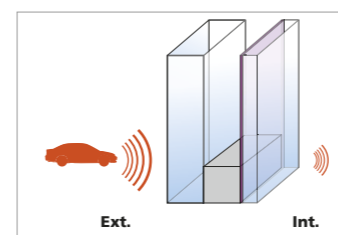

★★★★

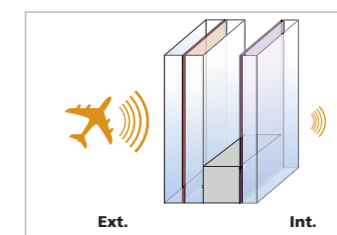

★★★★

#### Vitrages RETARDATAIRES D'EFFRACTION

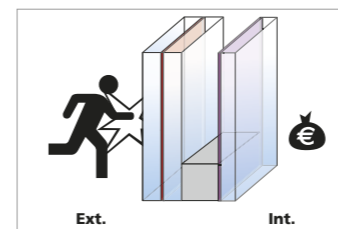

★★★★

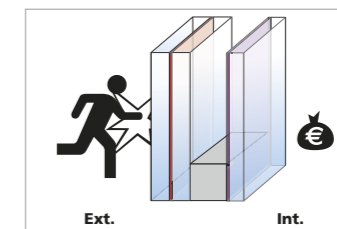

★★★★



# LES OPTIONS DE QUINCAILLERIES POUR LES FENÊTRES

## CRÉMONES

Pour plus de détails, voir p. 129 de ce catalogue.



## BARILLETS (cylindres)

Option s'ouvrant : nous consulter

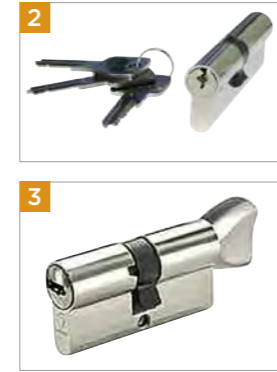

## FICHES



## POIGNÉES



**COLORIS POIGNÉE :**  
 ○ Blanc  
 ● Aspect inox  
 ● Noir (fenêtres ALU)  
 ● Aspect laiton  
 ● À la couleur du coulisant ALU

## AUTRES ACCESSOIRES



N°	DESCRIPTION	Menuiseries ALU				Menuiseries PVC			
		Frappe		Coulissant		Frappe			Coulissant
		PRIMO	OPTIMO	PRIMO	OPTIMO	UNO	OPTIMO	ALTIMO	
CRÉMONE	- Crémone 1 point	●	●	●	●	●	●	●	●
	- Crémone 2 points	●	●	●	●	●	●	●	●
	- Crémone 3 points ou +	●	●	○	○	●	●	●	○
	1 Crémone à galets champignons						○	●	
BARILLET	2 Barillet de sécurité, cylindre européen - 3 clés	●	●			●	●	●	
	3 Barillet à bouton moleté	○	○			○	○	○	
	- Barillet accès pompiers					○	○	○	
FICHE	4 Paumelle à fiche PVC					●*	●*	●*	
	5 Paumelle renforcée PVC					●**	●**	●**	
	6 Paumelle ALU	●	●						
	7 Paumelle renforcée ALU	●**	●**						
POIGNÉE	8 Poignée fenêtre	●	●			●	●	○	●
	9 Poignée porte-fenêtre serrure	●	●			●	●	○	
	10 Poignée fenêtre		○					●	○
	11 Poignée porte-fenêtre serrure		○				●	●	
	12 Poignée à clé fenêtre	○	○			○	○	○	
	13 Poignée porte-fenêtre extérieure avec volet roulant	○	○			○	○	○	
	14 Poignée de manœuvre intérieure			●**	●**				
	15 Poignée de tirage extérieure			○	○				
	16 Poignée intégrée intérieure - design droit			●	●				
	17 Poignée intégrée intérieure - design galbé				○				
	18 Poignée de manœuvre ergonomique intérieure			●**	●**				
19 Poignée de tirage ergonomique extérieure			○	○					
20 Poignée serrure, 3 clés			○	○					
21 Poignée Feeling			○	○					
AUTRES ACCESSOIRES	22 Cache-fiche turlupet					○	○		
	23 Fausse crémone en applique poignée					○	○		
	24 Fausse crémone en applique bouton					○	○		
	25 Grille aération basique	○	○	○	○	○	○	○	○
	26 Grille aération Hygro	○	○	○	○	○	○	○	○
	27 Grille aération Sono	○	○	○	○	○	○	○	○

● En standard / ○ En option / \* Couleur en fonction de la couleur de la fenêtre / \*\* Selon dimensions de la fenêtre



# LES OPTIONS DE QUINCAILLERIES POUR LES PORTES D'ENTRÉE

## CRÉMONES

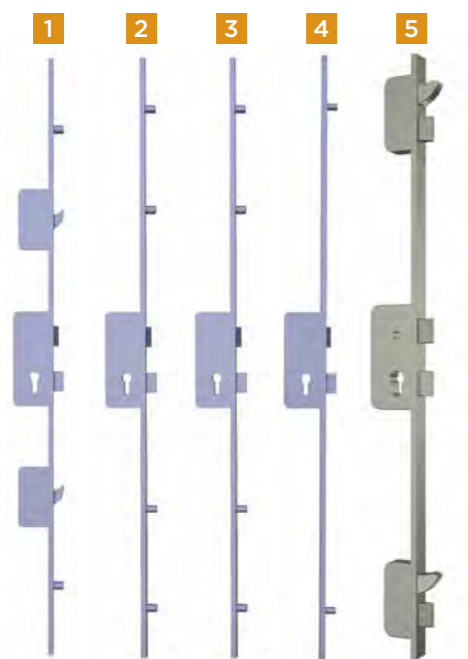

## BARILLETS



## FICHES



## POIGNÉES



## AUTRES ACCESSOIRES

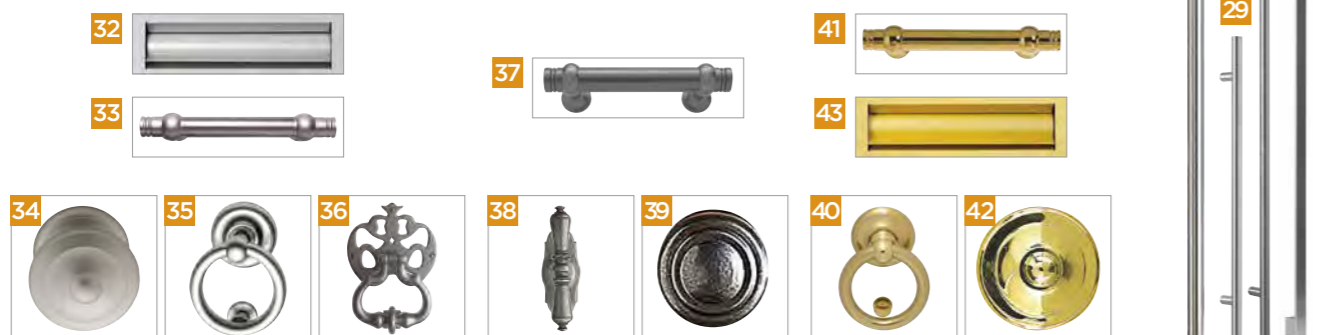

N°	DESCRIPTION	Portes d'entrée ACIER	Portes d'entrée ALUMINIUM			Portes d'entrée PVC	Portes d'entrée BOIS	Portes d'entrée Mixtes
			Monobloc Alu 60	Alu 80	Grand vitrage			
CRÉMONE	1	Serrure automatique 2 rouleaux, 2 crochets, 1 pêne central et 1 pêne 1/2 tour	●	○			●	●
	2	Serrure à relevage 4 rouleaux, 1 pêne central et 1 pêne 1/2 tour	●	○			●	
	3	Serrure manuelle 4 rouleaux, 1 pêne et 1/2 pêne tour (à associer avec une poignée ou barre de tirage et un barillet sécurité)	○	○	Serrure automatique 4 rouleaux	○		●
	4	Serrure automatique, 2 rouleaux, 1 pêne et 1 pêne 1/2 tour						
	5	Serrure manuelle pour vantail > 2000mm 2 crochets et 2 pénes : 1 pêne dormant et 1 pêne 1/2 tour		●				
BARILLET	6	Barillet de sécurité avec 4 clés et carte de réapprovisionnement		●	●		●	○
	7	Barillet standard format européen, 3 clés	●			●	●	
	8	Barillet de sécurité Axi'home débrayable A2P* avec 4 clés et carte de propriété	○	○	○	○	○	○
	9	Barillet de sécurité BKS A2P* avec 4 clés, débrayable et carte de propriété	○	○	○	○	○	○
FICHE	10	Fiche standard, réglable 3 dimensions	● x3	●	●		● x3	
	11	Fiche renforcée blanche				● x3		
	12	Fiche renforcée Dr Hahn				○		
POIGNÉE	13	Poignée rosace, contemporaine, ton inox	○	●			○	
	14	Poignée rosace, classique, ton inox		●			●	
	15	Poignée rosace, ton argent	●	●			○	
	16	Poignée rosace, ton champagne	selon modèles	●			●	
	17	Poignée rosace noire	selon modèles	●			●**	
	18	Poignée sur plaque, ton inox	○	○		○	○	
	19	Poignée sur plaque étroite, ton inox			●	○	○	
	20	Poignée rosace aspect laiton	○	○		○	○	
	21	Poignée sur plaque aspect laiton	○	○		○	○	
	22	Poignée sur plaque, ton rustique	selon modèles	○				
AUTRES ACCESSOIRES	23	Poignée rosace blanche						
	24	Poignée sur plaque blanche				● <sup>2</sup>		
	25	Poignée courte ton inox	○	○				
	26	Poignée de tirage inox	○	○				
	27	Poignée de tirage laiton	○	○				
	28	Barre de tirage cylindrique, hauteur 600 mm	○					
	29	Barre de tirage cylindrique, hauteur 950 mm*, fixations traversantes	○	○				
	30	Barre de tirage cylindrique 1800 mm*, fixations traversantes	○	○				
	31	Barre de tirage rectangle 1300 mm*, fixations traversantes		○				
	32	Boîte aux lettres ton inox (à commander avec la porte)	selon modèles	○			○	
AUTRES ACCESSOIRES	33	Bâton de maréchal, ton inox		○		○		
	34	Pommeau, ton inox				○		
	35	Heurtoir, ton inox	○			○		
	36	Heurtoir, ton rustique					○	
	37	Bâton de maréchal, ton rustique					○	
	38	Poignée de châssis d'ouvrant, ton rustique					○	
	39	Pommeau, ton rustique					○	
	40	Heurtoir, ton aspect laiton	○	○		○	○	
	41	Bâton de maréchal, ton aspect laiton		○			○	
	42	Pommeau, ton aspect laiton				○	○	
	43	Boîte aux lettres (à commander avec la porte), ton aspect laiton	○	○		○	○	

● En standard / ○ En option / \* Couleur en fonction de la couleur de la poignée intérieure / \*\* Couleur poignée en fonction de la couleur de la porte / La photo présentée dans le catalogue présente la quincaillerie en standard.



# PORTES D'ENTRÉE

## LES PERFORMANCES

Modèle	Matériau	Esthétique	Dimensions minimum (en mm)	Possibilité			Ud en 2150*900	Ud selon NF EN 14351-1	Étanchéité AEV
				Fixe en dormant	Semi-fixe	Imposte fixe			
ABLETTE	ACIER	Contemporaine	1900 x 760	Oui	-	Oui	1,7	1,4	A*3 E*3B V*C3
AGOUTI	ACIER	Contemporaine	1700 x 760	Oui	Oui	Oui	1,1	0,99	A*4 E*5B V*C3
ALIENOR	ALU 80	Classique	1950 x 800	Oui	Oui	Oui	1,4	1,3	A*3 E*4B V*C3
ALISMA	ALU 60	Contemporaine	1900 x 850	Oui	Non	Oui	(1,2)	(1,1)	-
ALMA	BOIS	Contemporaine	2000 x 880	Oui	-	Oui	1,2	1,2	A*3 E*3B V*C3
AMBRE	ALU 60	Classique	1950 x 800	Oui	Non	Oui	(1,6)	(1,3)	-
ANCOLIE	PVC	Contemporaine	1739 x 717	Oui	Oui	Oui	1,6	1,7	A*3 E*7B V*C3
APRON	ALU 60	Contemporaine	2050 x 850	Oui	Non	Oui	(1,4)	(1,2)	-
AQUILON	PVC	Contemporaine	1719 x 757	Oui	Oui	Oui	1,6	1,6	A*3 E*7B V*A3
ARGENS	BOIS	Contemporaine	2050 x 780	Oui	Oui	Oui	1,4	1,3	A*3 E*3B V*C3
ARIANE	ALU 80	Classique	1950 x 800	Oui	Oui	Oui	1,4	1,2	A*3 E*4B V*C3
ASTEN	ACIER	Contemporaine	1800 x 800	Oui	Oui	Oui	1,5	1,3	A*3 E*3B V*C3
ARUS	ACIER	Contemporaine	1700 x 750	Oui	Oui	Oui	1,1	0,99	A*4 E*5B V*C3
AURORA	ACIER	Classique	1900 x 760	Oui	Oui	Oui	1,7	1,3	A*3 E*3B V*C3
BAHIA	ALU 80	Classique	1900 x 800	Oui	Non	Oui	1,4	1,1	A*3 E*4B V*C3
BAHIA MIXTE	MIXTE	Classique	1900 x 800	Oui	-	Oui	1,3	1,2	A*3 E*3B V*C3
BALISTE	AGV	Contemporaine	1850 x 700	Oui	Non	Oui	1,7	1,6	A*4 E*3B V*C3
BANDOL	BOIS	Classique	1900 x 880	Oui	Oui	Oui	1,7	1,7	A*3 E*3B V*C3
BARDANE	PVC	Modulaire	1919 x 727	Oui	Oui	Oui	1,4	1,4	A*3 E*7B V*A3
BARDANE SV	PVC	Modulaire	1919 x 727	Oui	Oui	Oui	1,4	1,4	A*3 E*7B V*A3
BARDANE VT	PVC	Modulaire	1919 x 727	Oui	Oui	Oui	1,5	1,4	A*3 E*7B V*A3
BARTOLA	ALU 60	Classique	1950 x 800	Oui	Non	Oui	(1,6)	(1,3)	-
BARTOLA MIXTE	MIXTE	Classique	1900 x 800	Oui	Non	Oui	1,4	1,3	A*3 E*3B V*C3
BEAUSSET	BOIS	Classique	1900 x 730	Oui	Oui	Oui	1,5	1,5	A*3 E*3B V*A3
BELLIS	PVC	Classique	2019 x 827	Oui	Oui	Oui	1,5	1,5	-
BELAIR	PVC	Grand vitrage	1919 x 717	Oui	Oui	Oui	1,5	1,4	A*3 E*7B V*C3

Modèle	Matériau	Esthétique	Dimensions minimum (en mm)	Possibilité			Ud en 2150*900	Ud selon NF EN 14351-1	Étanchéité AEV
				Fixe en dormant	Semi-fixe	Imposte fixe			
BIANCO	ACIER	Contemporaine	1800 x 700	Oui	-	Oui	1,1	0,99	A*4 E*5B V*C3
BLENNIE	ALU 80	Classique	1950 x 800	Oui	Oui	Oui	1,4	1,1	A*3 E*4B V*C3
BLENNIE MIXTE	MIXTE	Classique	1900 x 800	Oui	Oui	Oui	1,3	1,3	A*3 E*3B V*C3
BOISSY	BOIS	Classique	1600 x 580	Oui	Oui	Oui	1,1	1,1	A*3 E*3B V*A3
BONITE	AGV	Grand vitrage	1700 x 700	Oui	Non	Oui	1,6	1,5	A*4 E*3B V*C3
BOTIA	ACIER	Contemporaine	1700 x 760	Oui	Oui	Oui	1,1	0,99	A*4 E*5B V*C3
BRIAN	AGV	Grand vitrage	1700 x 700	Oui	Non	Oui	1,6	1,5	A*4 E*3B V*C3
BREHAT	PVC	Contemporaine	1919 x 717	Oui	Oui	Oui	1,6	1,6	A*3 E*7B B*C3
CACTUS	AGV	Grand vitrage	2050 x 850	Oui	Non	Oui	1,7	1,6	A*4 E*3B V*C3
CADIX	PVC	Grand vitrage	1919 x 727	-	-	-	1,4	1,4	A*3 E*7B V*C3
CAPARIS	PVC	Modulaire	1919 x 827	Oui	Oui	Oui	1,8	1,9	A*3 E*7B V*C3
CAPARIS SV1	PVC	Modulaire	1919 x 827	Oui	Oui	Oui	1,4	1,4	A*3 E*7B V*C3
CAPARIS SV2	PVC	Modulaire	1919 x 827	Oui	Oui	Oui	1,4	1,4	A*3 E*7B V*C3
CARASSIN	ACIER	Contemporaine	1700 x 760	Oui	Oui	Oui	1,1	0,99	A*4 E*5B V*C3
CARDINAL	ACIER	Classique	1850 x 760	Oui	-	Oui	1,6	1,3	A*3 E*3B V*C3
CÈDRE	PVC	Classique	2019 x 827	Oui	Oui	Oui	1,4	1,3	A*3 E*7B V*C3
CHASSY	BOIS	Classique	1700 x 700	Oui	Oui	Oui	1,1	1,1	A*3 E*3B V*C3
CIRUS	ALU	Grand trafic	1950 x 700	Oui	Oui	Oui	-	-	A*3 E*6B V*C3
CITELLE V	PVC	Classique	1859 x 771	Oui	Oui	Oui	1,7	1,5	A*3 E*7B V*C3
CITELLE P	PVC	Classique	1859 x 771	Oui	Oui	Oui	1,5	1,5	A*3 E*7B V*C3
COLISA	ALU 80	Classique	1950 x 830	Oui	-	Oui	1,4	1,2	A*3 E*4B V*C3
COSY	ALU 80	Contemporaine	1850 x 800	Oui	Oui	Oui	1,0	0,89	A*4 E*6B V*C3
COSY MIXTE	MIXTE	Contemporaine	1900 x 800	Oui	Oui	Oui	0,97	0,97	A*3 E*4B V*C3
CORAIL	AGV	Grand vitrage	1700 x 700	Oui	Non	Oui	1,7	1,6	A*4 E*3B V*C3
CRAZY	ALU 80	Contemporaine	1900x 800	Oui	-	Oui	1,2	1,0	A*3 E*5B V*C3
CYCLONE	PVC	Contemporaine	2039 x 747	Oui	Oui	Oui	1,8	1,7	A*3 E*7B V*C3

Valeurs entre parenthèses en cours de validation





# PORTES D'ENTRÉE

## LES PERFORMANCES

Modèle	Matériau	Esthétique	Dimensions minimum (en mm)	Possibilité			Ud en 2150*900	Ud selon NF EN 14351-1	Étanchéité AEV
				Fixe en dormant	Semi-fixe	Imposte fixe			
DADDY	ACIER	Contemporaine	1700 x 770	Oui	-	Oui	1,1	0,99	A*4 E*5B V*C3
DORMELLE	ALU 80	Contemporaine	1950 X 800	Oui	-	Oui	1,2	1,0	A*3 E*5B V*C3
BLACK DAISY	ACIER	Contemporaine	1800 x 760	Oui	-	Oui	1,6	1,3	A*3 E*3B V*C3
SILVER DAISY	ACIER	Contemporaine	1800 x 760	Oui	-	Oui	1,5	1,3	A*3 E*3B V*C3
DRABA	PVC	Contemporaine	1859 x 747	Oui	Oui	Oui	1,6	1,6	A*3 E*7B V*C3
EGOA	PVC	Contemporaine	1979 x 757	Oui	Oui	Oui	1,7	1,6	A*3 E*7B V*C3
ELBOT	ALU 80	Contemporaine	1900 x 800	Oui	-	Oui	1,0	0,89	A*4 E*6B V*C3
ELME	PVC	Contemporaine	1919 x 717	Oui	Oui	Oui	1,7	1,7	A*3 E*7B V*C3
ENNA	ACIER	Contemporaine	1800x790	Oui	Oui	Oui	1,5	1,3	A*3 E*3B V*C3
EOLE	PVC	Contemporaine	1927 x 817	Oui	Oui	Oui	1,7	1,7	A*3 E*7B V*C3
EURUS P	PVC	Classique	1949 x 817	Non	Non	Non	1,5	1,5	A*3 E*7B V*C3
EURUS V3	PVC	Classique	1949 x 817	Non	Non	Non	1,6	1,6	A*3 E*7B V*C3
EVENOS	BOIS	Classique	1600 x 580	Oui	Oui	Oui	1,5	1,5	A*3 E*3B V*A3
EVIA	ALU 60	Classique	1950 x 800	Oui	Non	Oui	(1,6)	(1,4)	-
FLORA	PVC	Classique	2019 x 827	Oui	Oui	Oui	1,4	1,3	A*3 E*7B V*C3
FOLIS	PVC	Contemporaine	1909 x 717	Oui	Oui	Oui	1,7	1,6	A*3 E*7B V*C3
GALIS	PVC	Grand vitrage	1919 x 727	Oui	Oui	Oui	1,4	1,4	A*3 E*7B V*C3
GALIUM	PVC	Contemporaine	1719 x 717	Oui	Oui	Oui	1,6	1,6	A*3 E*7B V*C3
GIRELLE	ALU 80	Contemporaine	1950 x 800	Oui	-	Oui	(1,2)	(1,0)	A*3 E*5B V*C3
GLOSSY	ALU 80	Contemporaine	1850 x 800	Oui	Oui	Oui	(1,2)	(1,0)	A*3 E*5B V*C3
GLOSSY MIXTE	MIXTE	Contemporaine	1950 x 800	Oui	Oui	Oui	1,3	1,3	A*3 E*3B V*C3
GRAMMA	ACIER	Contemporaine	1900 x 800	Oui	Oui	Oui	1,1	0,99	A*4 E*5B V*C3
HIRONDELLE OB1	PVC	Modulaire	1919 x 727	Oui	-	Oui	1,3	1,3	A*3 E*7B V*C3
HOBBY	ALU 60	Contemporaine	1950 x 800	Oui	Non	Oui	(1,4)	(1,2)	-
HOTU	ACIER	Classique	1850 x 760	Oui	-	Oui	1,6	1,3	A*3 E*3B V*C3
IBERIS	PVC	Contemporaine	1789 x 717	Oui	Oui	Oui	1,7	1,6	A*3 E*7B V*C3
INTERLUDE	AGV	Grand vitrage	1700 x 700	Oui	Non	Oui	1,6	1,5	A*4 E*3B V*C3

Modèle	Matériau	Esthétique	Dimensions minimum (en mm)	Possibilité			Ud en 2150*900	Ud selon NF EN 14351-1	Étanchéité AEV
				Fixe en dormant	Semi-fixe	Imposte fixe			
IONIS	PVC	Contemporaine	1719 x 717	Oui	Oui	Oui	1,6	1,6	A*3 E*7B V*C3
JANIS	ALU 60	Contemporaine	1900 x 850	Oui	Non	Oui	(1,2)	(1,1)	-
KHEOPS	ACIER	Contemporaine	2100 x 800	Oui	Oui	Oui	1,1	0,99	A*4 E*5B V*C3
KOSTA MIXTE	MIXTE	Contemporaine	1900 x 800	Oui	Oui	Oui	(1,7)	(1,6)	A*3 E*3B V*C3
KUBIKA	ACIER	Contemporaine	1700 x 700	Oui	Oui	Oui	1,5	1,3	A*3 E*3B V*C3
LAMPARO	AGV	Grand vitrage	1950 x 700	Oui	Non	Oui	1,7	1,6	A*4 E*3B V*C3
LENA	BOIS	Contemporaine	2000 x 780	Oui	-	Oui	1,1	1,1	A*3 E*3B V*C3
LIBERTY	ALU 60	Contemporaine	1900 x 800	Oui	Non	Oui	(1,2)	(1,1)	-
LIPARI	ALU 60	Classique	1950 x 800	Oui	Non	Oui	(1,5)	(1,3)	-
LORRIS	BOIS	Classique	1900 x 780	Oui	Oui	Oui	1,7	1,7	A*3 E*3B V*C3
LUZIA	ALU 60	Contemporaine	1900 x 800	Oui	Non	Oui	(1,4)	(1,2)	-
MABLY	BOIS	Contemporaine	1900 x 780	Oui	Oui	Oui	1,1	1,1	A*3 E*3B V*C3
MAKO	ALU 60	Contemporaine	1900 x 850	Oui	Non	Oui	(1,2)	(1,1)	-
MAKO MIXTE	MIXTE	Contemporaine	1900 x 800	Oui	Oui	Oui	0,97	0,97	A*3 E*4B V*C3
MALAGA	PVC	Grand vitrage	1919 x 727	Oui	Oui	Oui	1,4	1,4	A*3 E*7B V*C3
BLACK MAORY	ACIER	Contemporaine	1700 x 770	Oui	-	Oui	1,1	0,99	A*4 E*5B V*C3
SILVER MAORY	ACIER	Contemporaine	1700 x 770	Oui	-	Oui	1,1	0,99	A*4 E*5B V*C3
MARDORE	BOIS	Contemporaine	1900 x 880	Oui	-	Oui	1,1	1,1	A*3 E*3B V*C3
MELISSE	PVC	Modulaire	1919 x 727	Oui	Oui	Oui	2,0	1,9	A*3 E*7B V*C3
MELISSE SV	PVC	Contemporaine	1919 x 727	Oui	Oui	Oui	2,0	1,9	A*3 E*7B V*C3
MELTEN	PVC	Contemporaine	1979 x 804	Oui	Oui	Oui	1,7	1,7	A*3 E*7B V*C3
MERIDIANE	ACIER	Classique	1900 x 740	Oui	Oui	Oui	1,3	1,1	A*3 E*3B V*C3
MERLIN	ALU 80	Classique	1950 x 800	Oui	Oui	Oui	1,0	0,89	A*4 E*6B V*C3
MEROS	ALU 60	Classique	1950 x 800	Oui	Non	Oui	(1,5)	(1,3)	-
MIRANDELLE	ACIER	Contemporaine	1800 x 700	Oui	Oui	Oui	1,1	0,99	A*4 E*5B V*C3
MOOREA	ACIER	Contemporaine	1700 x 750	Oui	Oui	Oui	1,2	1,0	A*3 E*3B V*C3
MOSTELLE	ALU 80	Classique	1950 x 850	Oui	-	Oui	(1,4)	(1,2)	A*3 E*4B V*C3

Valeurs entre parenthèses en cours de validation





# PORTES D'ENTRÉE

## LES PERFORMANCES

Modèle	Matériau	Esthétique	Dimensions minimum (en mm)	Possibilité			Ud en 2150*900	Ud selon NF EN 14351-1	Étanchéité AEV
				Fixe en dormant	Semi-fixe	Imposte fixe			
MOTTA	ALU 80	Classique	1950 x 800	Oui	Oui	Oui	1,4	1,2	A*3 E*5B V*C3
NAPILUS	ALU 80	Contemporaine	1900 x 800	Oui	Oui	Oui	1,1	0,97	A*3 E*5B V*C3
NARVAL	PVC	Classique	1954 x 817	Oui	Oui	Oui	1,6	1,6	A*3 E*7B V*C3
NEMO	ACIER	Contemporaine	1800 x 700	Oui	-	Oui	1,1	0,99	A*3 E*3B V*C3
NOLA	ACIER	Classique	1850 x 760	Oui	Oui	Oui	1,6	1,3	A*3 E*3B V*C3
NORDET P	PVC	Classique	1859 x 797	Oui	Oui	Oui	1,5	1,5	A*3 E*7B V*C3
NORDET V	PVC	Classique	1859 x 797	Oui	Oui	Oui	1,8	1,7	A*3 E*7B V*C3
NORDET D10	PVC	Classique	1859 x 797	Oui	Oui	Oui	1,8	1,7	A*3 E*7B V*C3
OLERON	PVC	Contemporaine	1967 x 717	Oui	Non	Oui	1,7	1,7	A*3 E*7B V*C3
OMAHA	ACIER	Classique	1900 x 760	Oui	Oui	Oui	1,1	0,99	A*4 E*5B V*C3
ORPHIE	ALU 80	Contemporaine	1950 x 800	Oui	-	Oui	1,2	1,0	A*3 E*5B V*C3
ORPHIE MIXTE	MIXTE	Contemporaine	1950 x 800	Oui	Oui	Oui	1,4	1,4	A*3 E*3B V*C3
ORPIN	PVC	Contemporaine	1789 x 717	Oui	Oui	Oui	1,7	1,7	A*3 E*7B V*C3
OXALIS	PVC	Contemporaine	1998 x 717	Oui	Oui	Oui	1,7	1,6	A*3 E*7B V*C3
BLACK PALAOS	ACIER	Contemporaine	1800 x 750	Oui	Oui	Oui	1,5	1,2	A*3 E*3B V*C3
SILVER PALAOS	ACIER	Contemporaine	1800 x 750	Oui	Oui	Oui	1,5	1,2	A*3 E*3B V*C3
PALMAS	ALU 60	Classique	1950 x 800	Oui	Non	Oui	(1,5)	(1,3)	-
PARTY	ALU 60	Contemporaine	1950 x 850	Oui	Non	Oui	(1,5)	(1,3)	-
PECARI	PVC	Modulaire	1919 x 727	Oui	Oui	Oui	1,4	1,4	A*3 E*7B V*C3
PECARI SV1	PVC	Modulaire	1919 x 727	Oui	Oui	Oui	1,4	1,4	A*3 E*7B V*C3
PECARI VT	PVC	Modulaire	1919 x 727	Oui	Oui	Oui	1,5	1,5	A*3 E*7B V*C3
PERONNES	BOIS	Classique	1900 x 780	Oui	Oui	Oui	1,3	1,3	A*3 E*3B V*C3
PHOCÉA	AGV	Grand vitrage	1700 x 700	Oui	Non	Oui	1,7	1,6	A*4 E*3B V*C3
PICAREL	AGV	Grand vitrage	1950 x 780	Oui	Non	Oui	1,7	1,6	A*4 E*3B V*C3
PSPA	ALU 60	Service	1850 x 600	Oui	Non	Oui	(1,2)	(1,1)	-
PSVA	ALU 60	Service	1950 x 770	Oui	-	Oui	-	-	-
PSO	PVC	Service	1950 x 700	Oui	Oui	Oui	-	-	A*4 E*7A V*A3

Modèle	Matériau	Esthétique	Dimensions minimum (en mm)	Possibilité			Ud en 2150*900	Ud selon NF EN 14351-1	Étanchéité AEV
				Fixe en dormant	Semi-fixe	Imposte fixe			
PSP	ACIER	Service	1700 x 700	Oui	Oui	Oui	1,1	0,99	A*4 E*5B V*C3
PSP	PVC	Service	1950 x 700	Oui	Oui	Oui	-	-	A*4 E*7A V*A3
PSR	ACIER	Service	1700 x 700	Oui	Oui	Oui	1,2	1,0	A*3 E*3B V*C3
PSH	ACIER	Service	1700 x 700	Oui	Oui	Oui	(1,3)	(1,1)	A*3 E*3B V*C3
QUEBEC	ACIER	Classique	1850 x 760	Oui	Oui	Oui	1,4	1,2	A*3 E*3B V*C3
REGNY	BOIS	Classique	1900 x 880	Oui	Non	Oui	1,2	1,2	A*3 E*3B V*C3
SANARY	BOIS	Classique	1900 x 780	Oui	Non	Oui	1,5	1,5	A*3 E*3B V*A3
SERRAN	ACIER	Contemporaine	1700 x 760	Oui	Oui	Oui	1,1	0,99	A*4 E*5B V*C3
SILENE	PVC	Modulaire	1919 x 827	Oui	Oui	Oui	1,6	1,6	A*3 E*7B V*C3
SOLA	ALU 60	Classique	1900 x 800	Oui	Non	Oui	(1,4)	(1,2)	-
SOLANO	PVC	Contemporaine	2015 x 815	Oui	Oui	Oui	1,8	1,7	A*3 E*7B V*C3
SPRAT	ALU 60	Contemporaine	2100 x 800	Oui	Non	Oui	(1,4)	(1,2)	-
STAN	AGV	Grand vitrage	1700 x 700	Oui	Non	Oui	1,6	1,5	A*4 E*3B V*C3
SUROIT	PVC	Classique	1879 x 797	Oui	Oui	Oui	1,7	1,6	A*3 E*7B V*C3
TAHITI	ACIER	Contemporaine	1800 x 750	Oui	Oui	Oui	1,5	1,2	A*3 E*3B V*C3
TEDDY	ACIER	Contemporaine	1800 x 770	Oui	Oui	Oui	1,5	1,3	A*3 E*3B V*C3
UZES	ALU 60	Contemporaine	1900 x 800	Oui	Non	Oui	(1,2)	(1,1)	-
VAIRON	ACIER	Classique	1900 x 760	Oui	-	Oui	1,7	1,4	A*3 E*3B V*C3
VICHY	BOIS	Contemporaine	1800 x 700	Oui	Oui	Oui	1,1	1,1	A*3 E*3B V*C3
VISTA	ALU 60	Contemporaine	1900 x 800	Oui	Non	Oui	(1,2)	(1,1)	-
VISTALE	ACIER	Classique	1850 x 760	Oui	Oui	Oui	1,6	1,3	A*3 E*3B V*C3
VOUGY	BOIS	Classique	1900 x 780	Oui	Oui	Oui	1,1	1,1	A*3 E*3B V*C3
WILMA	BOIS	Classique	1900 x 780	Oui	Oui	Oui	1,4	1,3	A*3 E*3B V*A3
YIANNIS	ACIER	Classique	1900 x 760	Oui	Oui	Oui	1,1	0,99	A*4 E*5B V*C3
YSER	ACIER	Contemporaine	2100 x 840	Oui	Oui	Oui	1,6	1,3	A*3 E*3B V*C3
ZINGA	ACIER	Contemporaine	1800 x 760	-	-	-	2,1	1,6	-

Valeurs entre parenthèses en cours de validation





# LES GARANTIES

PORTES D'ENTRÉE					
Gammes	Alu	PVC			
		Blanc	Teinté masse	Plaxée	Laquée
<b>Garantie de fonctionnement mécanique / étanchéité</b>					
Dormant	10 ans			10 ans	
Gammes	10 ans			10 ans	
Quincailleries et joints	2 ans			2 ans	
Vitrage	10 ans			10 ans	
<b>Finition DORMANT</b>					
Anti-corrosion / Adhérence	10 ans	-	-	10 ans	5 ans
Brillance / Couleur**	10 ans		10 ans		5 ans
<b>Finition OUVRANT</b>					
Anti-corrosion / Adhérence	10 ans	-	-	10 ans	5 ans
Brillance / Couleur**	10 ans		10 ans		5 ans
<b>Finition accessoires et quincailleries</b>	2 ans			2 ans	

Gammes	Acier						Bois/Mixte	
	Dormant alu		Dormant PVC		Dormant bois		Lasuré	Laqué
<b>Garantie de fonctionnement mécanique / étanchéité</b>								
Dormant	10 ans						10 ans	
Gammes	10 ans						10 ans	
Quincailleries et joints	2 ans						2 ans	
Vitrage	10 ans						10 ans	
<b>Finition DORMANT</b>								
Anti-corrosion / Adhérence	10 ans		-		-		2 ans***	2 ans
Brillance / Couleur**	5 ans		10 ans		3 ans		2 ans	
<b>Finition OUVRANT</b>								
	Blanc	Laqué blanc 9016	Laqué	Laqué	Blanc	Prépeint	Laqué blanc 9016	Laqué
Anti-corrosion / Adhérence	5 ans	10 ans	10 ans	3 ans	-	10 ans	2 ans***	2 ans
Brillance / Couleur**	5 ans	7 ans	5 ans	5 ans	3 ans	-	7 ans	5 ans
<b>Finition accessoires et quincailleries</b>	2 ans						2 ans	

\*\*Hors pré-finitions, concerne les modifications accélérées et non homogène de la teinte dans des proportions excédant les tolérances admises par la profession et pour une surface soumise à la même exposition, hors atmosphère agressive. \*\*\* Sauf Chêne et bois exotique clair : 1 an.

FENÊTRES PVC				
	Blanc	Teinté masse	Plaxé	Laqué
<b>Garantie de fonctionnement mécanique / étanchéité</b>				
Dormant	10 ans	10 ans	10 ans	10 ans
Ouvrant*	10 ans	10 ans	10 ans	10 ans
Quincailleries et joints	2 ans	2 ans	2 ans	2 ans
Vitrage	10 ans	10 ans	10 ans	10 ans
<b>Finition DORMANT</b>				
Anti-corrosion / Adhérence	-	-	10 ans	10 ans
Brillance / Couleur**	10 ans	10 ans	5 ans	5 ans
<b>Finition OUVRANT</b>				
Anti-corrosion / Adhérence	-	-	10 ans	10 ans
Brillance / Couleur**	10 ans	10 ans	10 ans	7 ans
<b>Finition accessoires et quincailleries</b>	2 ans	2 ans	2 ans	2 ans

\*Uniquement pour les habitations. Pour les autres, 2 ans. \*\*Couleur : Delta E représente l'écart colorimétrique dû au vieillissement de la teinte, entre son installation et un temps donné. Garantie si delta E dépasse E=7. Brillance : réflexion de la lumière qui se crée sur le support qui lui donne un aspect mat, satiné ou brillant. Prise en compte de la garantie si elle diminue de plus de 15 ub (unité de brillance).

#### EXCLUSIONS DE GARANTIES :

La garantie de la fenêtre démarre à la livraison chez notre revendeur et couvre les produits SWAO vendus et installés en France métropolitaine (Corse incluse).

#### LA GARANTIE NE COUVRE PAS :

- les défauts et les dommages causés à la fenêtre par une mauvaise installation ou tout autre défaut non relié à la fabrication et aux matériaux décrits. - l'absence de la protection d'origine ou sa dégradation durant le chantier.
- l'absence de respect des prescriptions de pose, et des règles de l'art recommandées par les DTU 36.5 Mise en œuvre fenêtres et portes extérieures et DTU Peintures 59.1. Les DTU sont consultables sur le site du centre scientifique et technique du bâtiment : [www.cstb.fr](http://www.cstb.fr).
- l'exposition et / ou l'usage de la porte d'entrée et des menuiseries, dans un autre contexte que celui pour lequel notre produit a été conçu. Voir les conditions de garantie pour les informations relatives aux zones d'exposition, et aux critères d'évaluation.
- les désordres survenant suite à des conditions climatiques exceptionnelles.
- toute modification ou intervention technique ne garantissant plus son niveau d'étanchéité, ou son isolation... (exemple : rabotage, ponçage...).
- l'absence d'entretien, ou un entretien différent de celui que nous préconisons dans nos articles «Entretien Portes et Fenêtres Aluminium» et «Entretien Fenêtres PVC».
- les défauts visibles non déclarés lors de la livraison du produit.
- les anomalies admises par les tolérances de fabrication et de pose, fixées par les normes françaises et européennes.

#### EXCEPTIONS SPÉCIFIQUES :

- pour les portes d'entrée bois : les légères différences de teintes, les petits nœuds sains (jusqu'à un diamètre de 2 cm selon l'essence) et les microfissures qui, sans fragiliser la porte, contribuent à la chaleur du bois.
- pour les portes d'entrée aluminium et acier : pour les portes d'entrée de couleurs foncées et selon l'exposition, le parement extérieur peut chauffer de manière très importante et occasionner des brûlures lors de contacts avec la peau. En cas d'intervention de nos services sur site, alors que les conditions de pose ou d'entretien ne sont pas respectées, il sera procédé à une facturation aux frais réels. Transport, manutention et stockage sur chantier. Transportez toujours votre menuiserie (fenêtre ou porte d'entrée) verticalement. Stockez-la verticalement, contre une paroi plane, en évitant tout risque de gauchissement et à l'intérieur d'un local aéré. Ne stockez jamais la menuiserie à l'extérieur, sous la pluie ou au soleil, ou dans un local humide. Lorsque vous transportez la menuiserie, veillez à ne pas la faire traîner sur le sol. Conservez la protection des ouvrants tant que les enduits (extérieur) et les plâtres (intérieur) ne sont pas finis. Elle protège efficacement la menuiserie et les vitres contre les tâches et les rayures dues aux projections. La protection ne devra pas rester plus de 5 mois sur l'ouvrant. En cas de séchage des plâtres, l'aération des locaux doit être très efficace (l'humidité ambiante intérieure ne doit pas être excessive pendant plus d'une semaine).

#### EN CAS D'APPLICATION D'UN ENDUIT EXTÉRIEUR :

- n'appliquez surtout pas de ruban de protection orange fortement adhésif sur les menuiseries.
- retirez la bande cache dès que l'enduit est sec.
- protégez le seuil aluminium pendant toute la durée du chantier.

FENÊTRES ALUMINIUM	
<b>Garantie de fonctionnement mécanique / étanchéité</b>	
Dormant	10 ans
Ouvrant*	10 ans
Quincailleries et joints	2 ans
Vitrage	10 ans
<b>Finition DORMANT</b>	
Anti-corrosion / Adhérence	10 ans
Brillance / Couleur**	5 ans
<b>Finition OUVRANT</b>	
Anti-corrosion / Adhérence	10 ans
Brillance / Couleur**	5 ans
<b>Finition accessoires et quincailleries</b>	2 ans





# LES BEAUX CHANTIERS

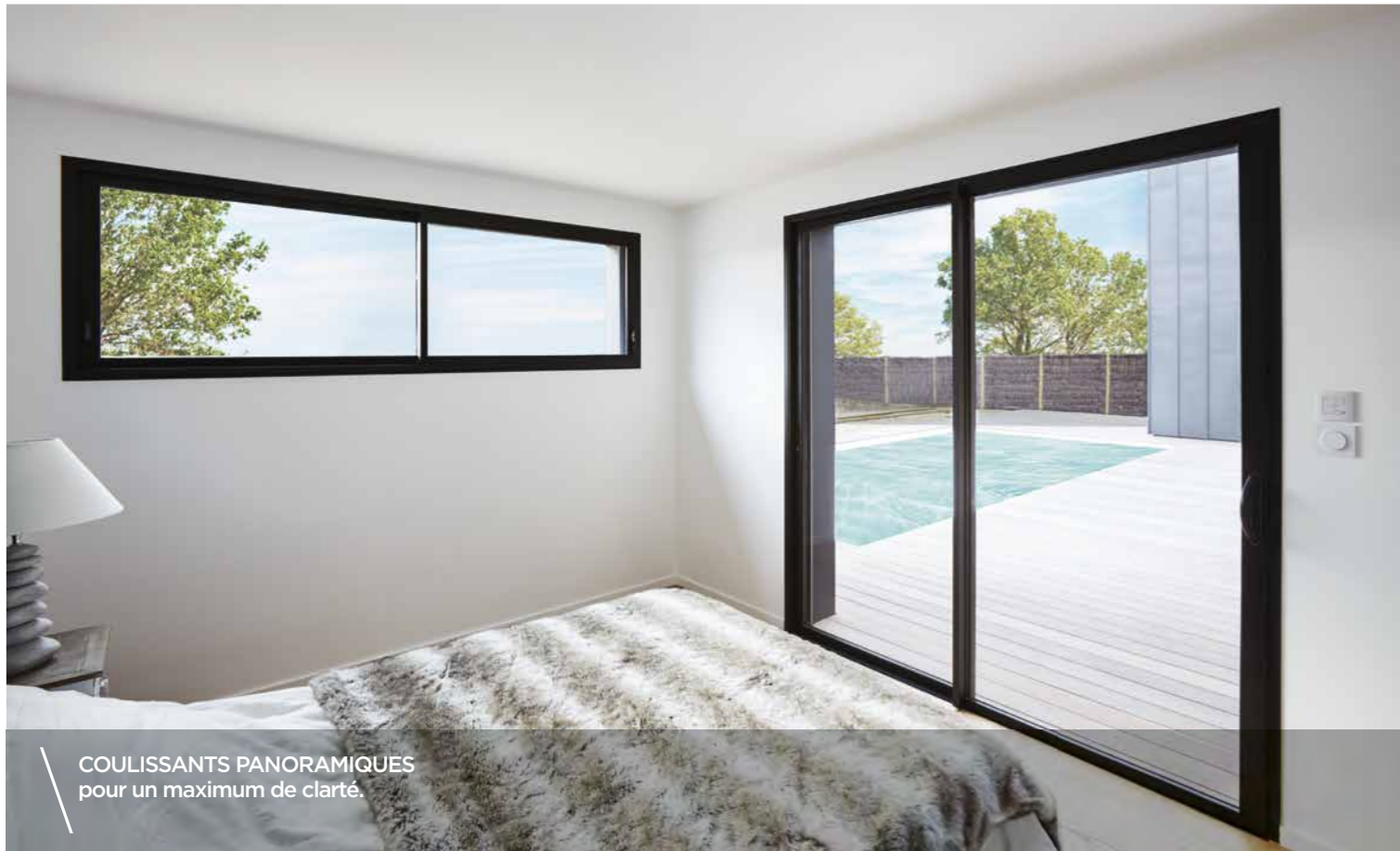

COULISSANTS PANORAMIQUES  
pour un maximum de clarté.

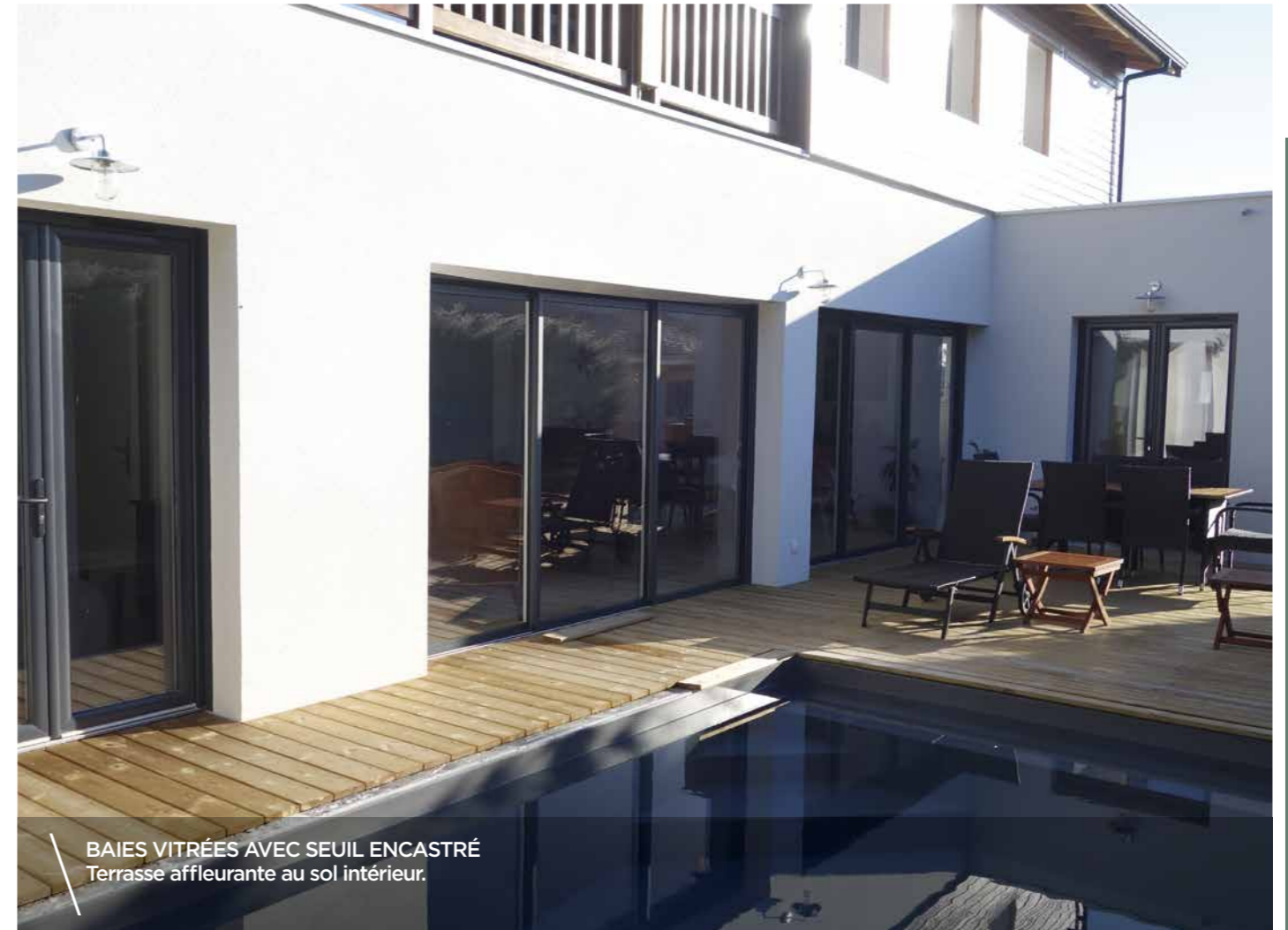

BAIES VITRÉES AVEC SEUIL ENCASTRÉ  
Terrasse affleurante au sol intérieur.



PORTE ALUMINIUM GRAND TRAFIC  
pour bâtiment accueillant du public.



PORTE D'ENTRÉE DE STYLE  
avec vitrage sérigraphié.



NOTRE OFFRE PVC  
s'adapte à toutes les configurations et architectures.





# SWAO<sup>®</sup>

## PORTES & FENÊTRES

**SERVICE CLIENTS :**

02 40 40 55 55

[swao.fr](http://swao.fr)

Prix indicatif : 6€ H.T.

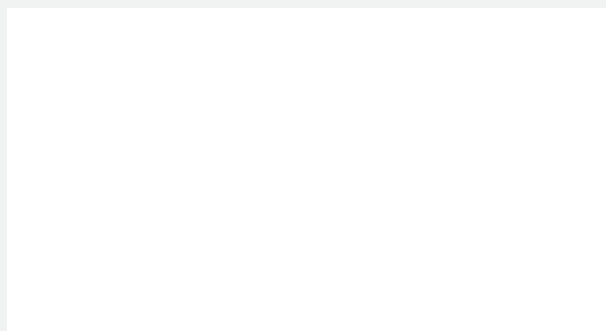

Avec Ecofolio  
tous les papiers  
se recyclent.